

ステンレス製ウォーターピット

エンボスタイプ

板厚3mm

側溝用
VSP
CAD

集水樹用
VSPM



■納まり図(平面)

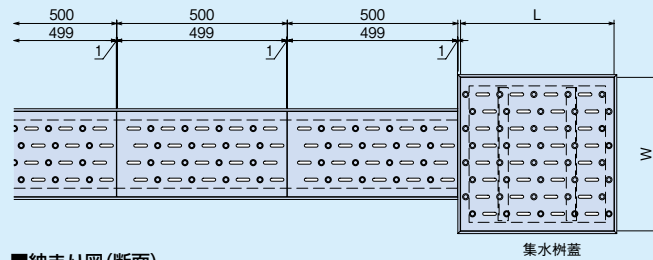

■部品構成表

部品名	材質
蓋	SUS304 ヘアライン仕上
受枠	PA 硬質アルミ押出型材 (A6063S-T5) 陽極酸化塗装 複合皮膜
	PS SUS304
クッション材	塩ビ系ゴム

■納まり図(断面)

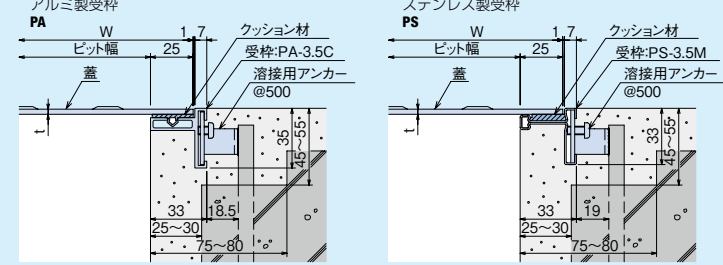

■排水穴形状

VSP-1

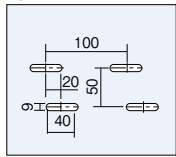

■製品情報

- 特殊エンボス加工を施したウォーターピットです。
- 注文情報
- 標準品以外も製作致します。
- 上記の蓋長さ寸法以外を指定されますと価格が50%増しとなります。
- ピット幅の規格外寸法は1ランク上りの価格となります。(例えば180mmの場合→200mmの価格)
- 受枠の寸法は、枠の内のり延寸法(片道延m)で計算してください。
- 蓋に三角形が生じる箇所は2,100円/箇所になります。

(単位: mm)

ピット幅	型式記号	W	t	質量(kg/枚)	価格(円/m)	受枠	
						型式記号	価格(円)
100	VSP-1-100	150	3	1.7	17,300	PA-3.5C コーナー加工	3,800/片m 2,400/箇所
150	VSP-1-150	200		2.3	22,600		
200	VSP-1-200	250		2.8	27,200		
250	VSP-1-250	300		3.3	32,600		
300	※VSP-1-300S	350		4.7	50,400		

※VSP-1-300Sは補強材が付きます。

樹穴	型式記号	W	L	t	質量(kg/枚)	価格(円/枚)	受枠	
							型式記号	価格(円)
300×300	VSPM-300	350	350	3	3.6	19,600	PA-3.5C コーナー加工	3,800/片m 2,400/箇所
350×350	VSPM-350	400	400		4.5	30,600		
400×400	VSPM-400	450	450		5.7	38,600		
450×450	VSPM-450	500	500		6.9	44,800		

※補強材が付きます。

縞鋼板製ウォーターピット

アルミ製

板厚4.5mm

AP
CAD



※写真はAP-1です。

■納まり図(平面)

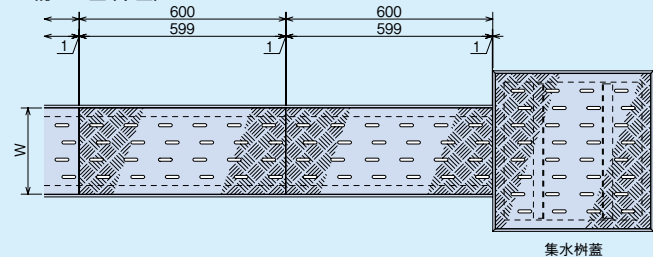

■部品構成表

部品名	材質
蓋	硬質アルミ合金材 (A5052P) 陽極酸化皮膜処理
受枠	PA 硬質アルミ押出型材 (A6063S-T5) 陽極酸化塗装 複合皮膜
	PS SUS304
クッション材	塩ビ系ゴム

■納まり図(断面)

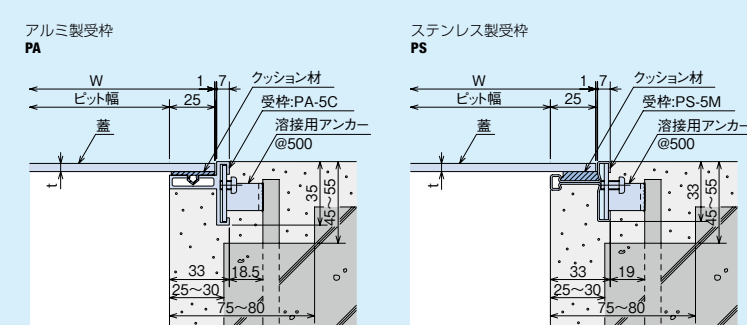

■排水穴形状

AP-1

AP-3

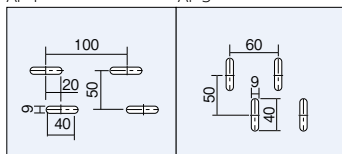

■注文情報

- 標準品以外も製作致します。
- 蓋長さ599mm以外を指定されますと価格が50%増しとなります。
- ピット幅の規格外寸法は1ランク上りの価格となります。(例えば180mmの場合→200mmの価格)
- 受枠の寸法は、枠の内のり延寸法(片道延m)で計算してください。
- 蓋に三角形が生じる箇所は2,100円/箇所になります。
- AP-3は受注生産品です。

(単位: mm)

ピット幅	型式記号	W	t	質量(kg/枚)	価格(円/m)	受枠	
						型式記号	価格(円)
100	AP-1-10	150	4.5	1.1	14,400	PA-5C コーナー加工	3,800/片m 2,400/箇所
150	AP-1-15	200		1.5	18,800		
200	AP-1-20	250		1.9	22,000		
250	AP-1-25	300		2.2	27,000		
300	※AP-1-30S	350		3.4	34,600		

※AP-1-30Sは補強材が付きます。

●掲載価格には、消費税が含まれておりません。

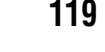
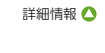
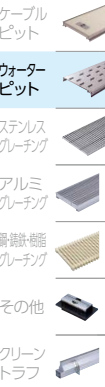

詳細情報