

# 人工地盤用エキスパンションジョイントカバー(スチールCHPLタイプ)

鋼製

T-25 T-14

EX-CBCP PAT



### 変位性能

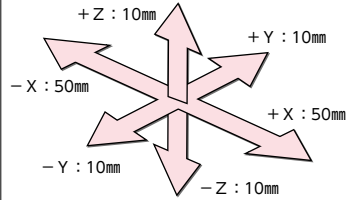

### 製品情報

- 蓋はスチールグレーチングを補強材とし強度をもたせ上面をすべり止め効果のあるCHPLとしたタイプです。
- スライド側の蓋底面角にはR面を付け変位時に抵抗を受けにくい様考慮しています。
- 設置場所は、公共の車道を除く、建物内、建物敷地内です。
- 立体駐車場の出入口などにご使用下さい。
- ナットの締付にはTボックス(24)M16用をご使用下さい。(別売)
- 開閉はハンドルGH-2をご使用下さい。(別売)
- 適用荷重T-25のX方向変位は±50まで・T-14は±65まで特注対応できます。

### 注文情報

- 蓋長さを、定尺(998mm)以外を指定されますと価格が割増しとなります。
- コンクリート打込アンカー(D筋アンカー)はセット価格に含まれておりません。
- ②固定側受枠と④スライド側受枠のステッキ加工は、別途見積りとなります。

開閉方法▶ 228

### ■平面図

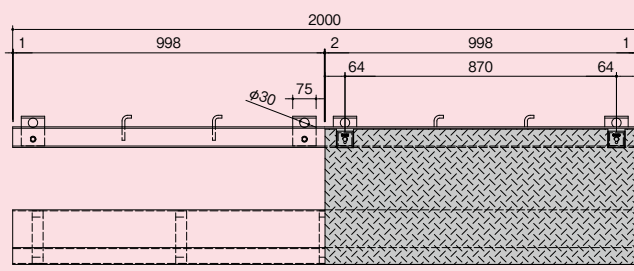

### ■納まり図

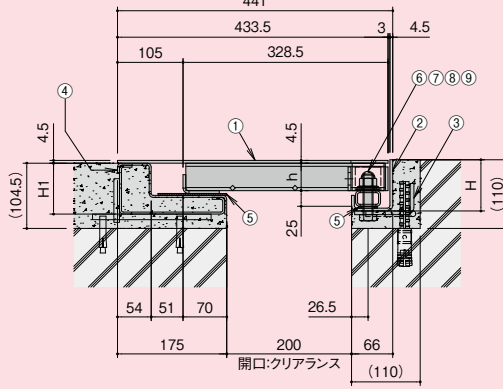

### 固定部取付手順

付属部品⑥～⑨の順に行います。

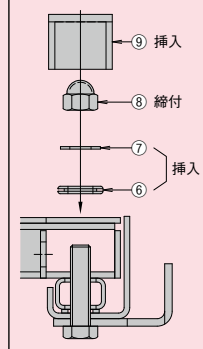

### ■部品構成表

品番	部品名	材質	備考
①	CHPL	St	溶融亜鉛めっき※2
②	固定側受枠	St	
③	アンカー	SS	
④	スライド側受枠	※1	
⑤	ゴムパッキン	CR	
⑥	グロメット	NR	
⑦	ワッシャー	SUS	
⑧	袋NT		
⑨	ゴムキャップ	EPDM	

※1.溶融亜鉛-アルミニウム-マグネシウム合金めっき鋼板(JIS G 3323)(めっきの付着量表示記号K27)

※2.溶融亜鉛めっき記号は、HDZ45

適用荷重	型式記号	呼称	h	H	H1	セット価格(円/m)	※呼称説明
T-25	EX-CBCP-25-	200(50)	44	82	81.5	59,800	200(50) X方向変位性能 開口クリアランス
T-14	EX-CBCP-14-	200(50)	38	76	75.5	58,600	

# 人工地盤用エキスパンションジョイントカバー(重荷重用)

ダクタイル鋳鉄製

重荷重用

EX25

受注生産



価格(円/m) 205,000

### 変位性能

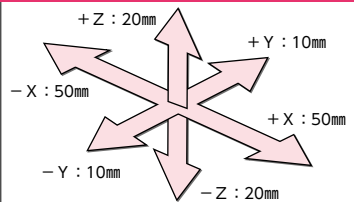

### 製品情報

- 重荷重用のエキスパンションジョイントです。
- 変幻自在のフレキシブル構造
- 段差が少ない安全設計
- 耐久性に優れたダクタイル鋳鉄製
- 跳ね上がり、騒音防止にすぐれたボルト固定式
- 滑りにくい鋳出模様
- 立体駐車場に最適!

施工要領▶ 228

### 注文情報

- 定番以外の製品については別途見積りとなります。
- 掲載価格には、消費税が含まれておりません。

### ■平面図

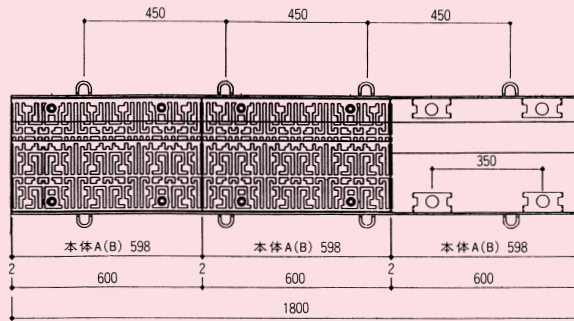

### ■納まり図

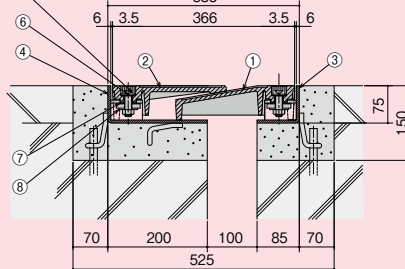

### ■部品構成表

品番	部品名	材質	備考
①	本体 A	FCD500-7	CS コート
②	本体 B	FCD500-7	CS コート
③	受枠 A	SS400	錆止塗装
④	受枠 B	SS400	錆止塗装
⑤	本体固定ボルト		M16
⑥	平座金	SUS304	
⑦	スプリング		
⑧	ボルト固定プレート・NT	SS400	溶融亜鉛めっき

質量 本体A:18kg 本体B:16kg

### 変位性能

X方向±50mm Z±20mmの変位性能



免震用

人工地盤用

エキスパンションジョイント

排水トラップ

排水金具  
通気金具

グロース  
トラップ

バルブ  
ボックス

鋳鉄製  
格子蓋

マンホール  
カバー

化粧蓋

外構関連  
製品

ツリー  
フレンド

車止め

アーバン  
スリット

ガーゼ網  
溝蓋

ステンレス  
グレーチング

スチール  
グレーチング

ダクタイル  
グレーチング

アラカト



詳細情報