

保証書

品名	ミートミンサー
型式	MM120A
お買上日	年 月 日
保証期間	1 年
お客様の住所	
お名前	
販売会社住所	

※必ず各欄をご記入ください。

- 故障が発生した場合は本書記載内容により修理いたします。
 1. 保証期間内は無料修理いたします。ただし、次の場合は保証期間内でも有料になります。
 - ・誤った使用目的・使用方法・改造による故障。
 - ・落下・火災・地震など天災地変による故障。
 - ・消耗部品の交換・保証書のないもの。
 2. 保証期間後は、修理できる製品についてご希望により有料修理いたします。
 3. 保証書は紛失されても再発行いたしません。
 4. 保証書は日本国内で使用される場合のみ有効です。(This warranty is valid only in japan.)
 5. 保証期間の内外に関わらず、機械の故障により発生した業務上の保証(操業保証)はいたしません。

CHUBU
株式会社 中部コーポレーション

〒511-0944 三重県桑名市大字芳ヶ崎字堂ヶ峰1533の1

アフターサービスについて

- 保証書は記載内容をご確認の上大切に保管してください。紛失されても再発行は致しません。
- 保証書にお買い上げ日、販売会社など所定事項の記入がないと有効とはなりません。記入がないときはすぐにお買い上げの販売会社にお申し出ください。
- 万一、故障した場合には、保証期間中は保証書の記載内容に準じて無料修理を致します。
- 詳細は保証書をお読みください。
- 保証期間内の修理などアフターサービスについてご不明のときは、お買い上げの販売会社、または、最寄りの当社営業所までご連絡ください。

CHUBU
株式会社 中部コーポレーション

〒511-0944 三重県桑名市大字芳ヶ崎字堂ヶ峰1533の1
東京/TEL 03(5833)9968 大阪/TEL 06(6788)2251
中部/TEL 0594(32)1130 福岡/TEL 092(474)1312

CHUBU

ミートミンサー MM120A 取扱説明書

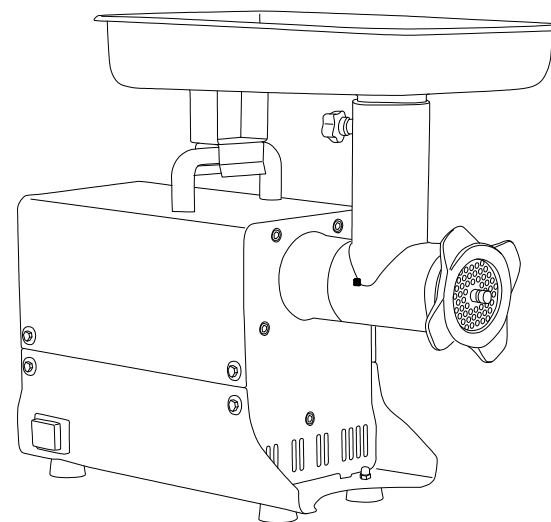

目次

1. 安全上のご注意	1
2. ご使用の用途	2
3. 各部の名称	2
4. ご使用方法	3
5. お手入れの仕方	4、5
6. 製品の仕様	6
7. 消耗部品	6
8. サービスと修理	6
保証書	7

CHUBU
株式会社 中部コーポレーション

この度は、ミートミンサーをお買い求め頂きまして誠にありがとうございました。この製品を安全に正しくご使用頂くために、お使いになる前にこの取扱説明書をよくお読みになり十分に理解して下さい。なお、正しくご使用されなかった場合は、保証対象外となります。

お読みになった後は必ずいつも手元においてご使用下さい。

1. 安全上のご注意

- ご使用になる前に、この「安全上のご注意」をよくお読みのうえ正しくお使い下さい。
- ここに示した注意事項は安全に関する重大な内容を記載していますので必ず守って下さい。
- 表示と意味は次のようになっています。

⚠ 警告!

誤った取り扱いをすると、人が死亡または重傷を負う可能性が、想定される内容を示します。

⚠ 注意!

誤った取り扱いをすると人が障害を負ったり、物的損害の発生が想定される内容を示します。
※物的損害とは、家屋、家財および家畜・ペットなどに関わる拡大損害を示します。

⚠ 警告!

食品を投入口に押し込む場合は、必ず押棒をご使用ください。投入口に直接手を入れると、巻き込まれる可能性があるため大変危険です。

ブレードやプレートの清掃や交換を行う際は、必ず手袋を着用し安全に気をつけて作業してください。

不安定な場所では使用しないでください。怪我の原因となります。

定格電圧内でご使用してください。規定外の電圧をかけた場合、事故、故障の原因となります。

定格時間以上の連続運転はお止めください。故障の原因となります。

濡れた手で、プラグやスイッチ、配線などを触らないでください。感電事故の原因となります。

モーターボックスを水に浸けたり、水をかけたりしないでください。故障の原因となります。

ご使用中に小さなお子様や動物を近づけないで下さい。

本製品に何らかの異常が見られた場合、お買い求め頂いたお店までご相談ください。

本製品を分解したり改造はしないでください。事故や故障の原因となります。

⚠ 注意!

本製品は食品の加工機械ですので、衛生面に注意してご使用ください。

スイッチが〇(切)になっていることを確認してから電源プラグを抜き差ししてください。

熱器具やガスコンロのそばには置かないでください。

延長コードを伸ばしすぎた場合、電圧降下が発生し本機が正常に作動しない場合があります。

食品以外にはご使用にならないでください。

6. 製品の仕様

型番	MM120A
電源	単相 100V 50/60Hz
消費電力	146/141W (50/60Hz) (無負荷)
処理能力	肉類 1.6/2.0 kg/分 (50/60Hz)
定格時間	30分 (30分以上の連続運転をしないこと)
標準装着プレート	プレート3.2mm
付属品	プレート4.5mm 押棒 スクリュー取外し工具 取扱説明書
質量	18.4kg
本体寸法 (幅×奥行×高さ)	220×525×418mm

7. 消耗部品

下記の部品は消耗部品となります。(保証期間内の無料修理対象外です。)

ブレード、プレート

8. サービスと修理

修理を必要とする場合、まずは販売店にご連絡下さい。

長年ご使用の厨房・調理機器の点検を!		
	こんな症状はありませんか?	ご使用中止 故障や事故防止のため、電源プラグを抜く、またはブレードを切り、販売会社に点検・修理をご相談ください。
	<ul style="list-style-type: none">●スイッチを入れても運転しないことがある。●運転中に異常な音や振動がする。●いつもより製品が熱くなる。●こげ臭い"におい"がする。●電源コードを曲げると通電しないことがある。●触れるとビリビリ電気を感じる。●その他の異常・故障がある。	

5. お手入れの仕方

ミンサー部の取り外し

- ⑤ スクリュー取外し工具を手前に引いて、スクリューを引き出します。

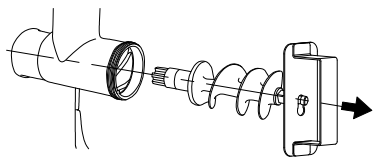

- ⑥ 止めねじBを回して、ミンサーヘッドを手前に引いて、取り外します。

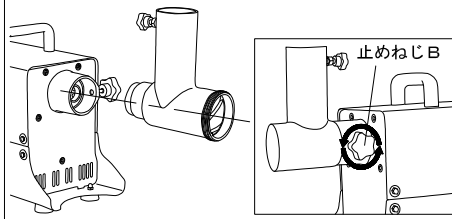

洗浄方法

- ① モーターボックスに付着した汚れをよく拭き取ってください。
- ② ミンサー部(モーターボックス以外)を分解し、中性洗剤でよく洗ってください。
- ③ 洗った後は乾いた布でよく拭いて、十分乾燥させてください。

保管方法

金属のサビを抑えるため、プレート及びブレードに少量の食用油(サラダオイル等)を塗布してください。

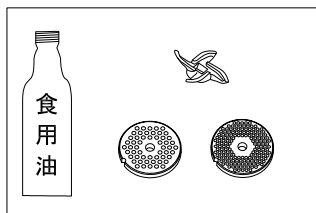

トレイ部・ミンサー部の取り付け

取り外しと逆の手順で取り付けてください。
ブレード及びスクリューの取り付けは下図の注意点を参照してください。
ミンサーヘッドの取り付けはモーターボックスの奥まで確実に入れてください。
全てのパーツが正しくセットされていることを確認してください。

ブレード取り付け注意点

ブレードは平らな面を手前にして、取り付けてください。

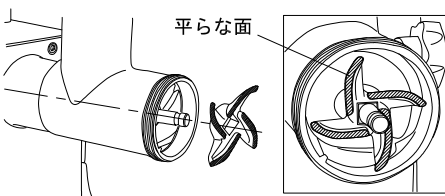

プレート取り付け注意点

プレートの切り込みとミンサーヘッドの突起部を合せて、取り付けてください。

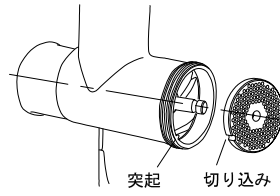

2. ご使用の用途

⚠ 注意!

本機は水分を多く含んだ軟らかい食品の加工用機械です。乾燥した硬い食品、穀類、魚、繊維の多い食品のミンチ・粉碎などは出来ません。
スジ肉や魚の皮、小骨は内部に詰まることがありますので、その場合は取り除いてご使用ください。
硬い物や凍った物、一度に大量の物は入れないでください。

以下の用途でご使用ください。

- 牛肉、豚肉、鶏肉のミンチ
- 魚肉のミンチ
- 味噌摺り(煮た大豆のミンチ)

3. 各部の名称

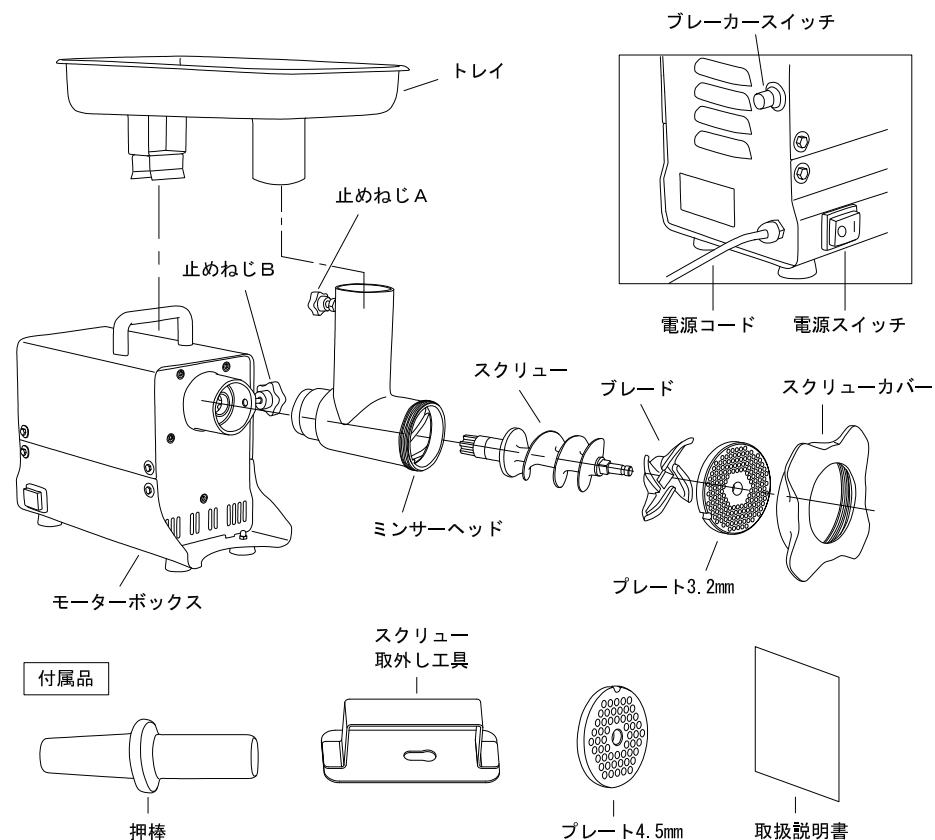

4. ご使用方法



警告!

投入口に食品を押し込む場合は、必ず押棒をご使用ください。内部に手を入れると大変危険です。すべての部品が正しくセットされているのを確認してください。

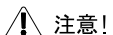

注意!

本製品は水分を多く含んだ軟らかい食品の加工用機械です。乾燥した硬い食物、穀類、魚、繊維の多い食品素材のミンチ・粉碎などは出来ません。
スジ肉や魚の皮、小骨は内部に詰まることがありますので、その場合は取り除いてご使用ください。硬い物や凍った物、一度に大量の物は入れないでください。
作業前に1日1回は必ずテスト運転と点検を行ってください。
モーターの加熱を防ぐため、定格時間以上の連続運転はお止めください。

準備

- ①ミンチする食材を用意します。あらかじめ投入口に入る程度の大きさにカットしてください。
- ②ミンチされた食材を受け取る容器を準備します。

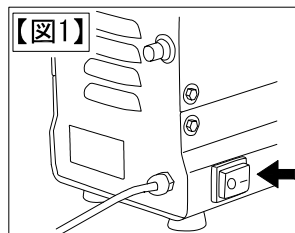

運転開始

- ①電源プラグをコンセントに差し込みます。
- ②電源スイッチを- (入) にすると、ミンチを開始します。【図1】
- ③食材をトレイに載せ、投入口から入れます。押し込む場合は、付属の押棒を必ずご使用ください。【図2】
- ④作業が終わったらスイッチをO (切) にし、電源プラグをコンセントから抜いてください。
- ⑤正しく清掃し保管してください。

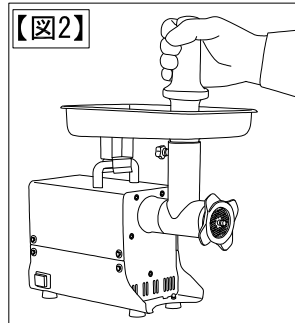

モーターが自動で停止した場合

作業中に何らかの原因で本機に過電流が流れた場合、ブレーカースイッチが作動して本機が自動停止することで、モーターを保護します。
作動した場合は、原因を解決してから、ブレーカースイッチを押して解除してください。

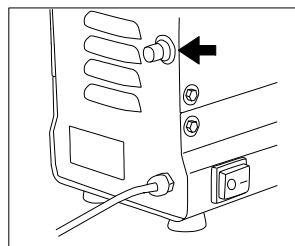

5. お手入れの仕方



警告!

必ずスイッチがO (切) になり、コンセントから電源プラグを抜いて手入れをしてください。ブレードやプレートの清掃や交換を行う際は必ずゴム手袋などを着用して安全に気をつけて作業してください。

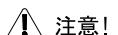

注意!

清掃、メンテナンスを行わないまま保管すると、ブレードのサビや故障の原因となります。

トレイ部の取り外し

- ①止めねじAを回して、緩めます。

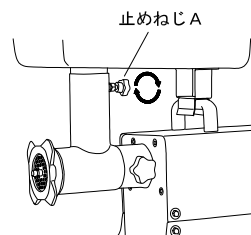

- ②トレイを持ち上げて、取り外します。

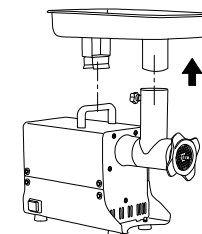

ミンサー部の取り外し

- ①スクリーカバーを回して、ミンサーヘッドから取り外します。

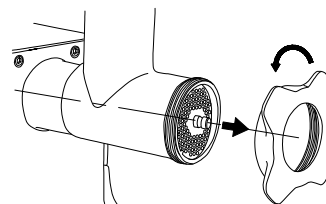

- ②プレートを手前に引いて、スクリーから取り外します。

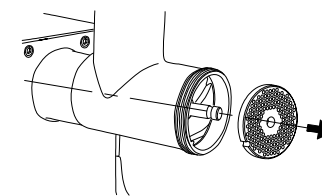

- ③ブレードを手前に引いて、スクリーから取り外します。

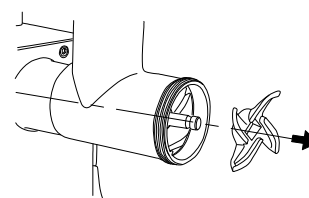

- ④スクリー取外し工具の穴をスクリーの溝にはめて、工具を引っ掛けます。

