

# 呼樋

鋼管 (SGP)

CL-1GP  
よこ引きドレン用呼樋

代替品：なし

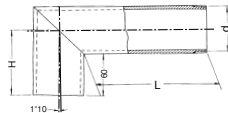

## 製品情報

- dネジ部は管用テーパねじを施しています。
- 黒管が標準です。(CSコート)

# 製造中止

※L寸法の計算は65ページ参照

(単位：mm)

型式記号	呼び径	ネジ径d	H	価格(円)				
				150 L	200 L	250 L	300 L	400 L
CL-1GP	50 (2)	R2 (59.6)	90	9,200	9,800	10,600	11,300	11,900
	65 (2½)	R2½ (75.2)	98	9,800	10,600	11,400	12,000	13,500
	75 (3)	R3 (87.9)	105	11,200	11,900	12,500	13,800	14,600
	100 (4)	R4 (113.0)	117	14,300	15,200	16,300	17,100	18,500
	125 (5)	R5 (138.4)	130	17,500	19,900	21,800	23,900	24,800
	150 (6)	R6 (163.8)	143	22,200	24,400	27,300	32,000	37,700

たて引き



よこ引き



その他



ステン  
レス製



アルミ  
ニウム製



ルーフ  
ドレン



フロー  
ハッチ



ビット金物  
クランプ



玄関  
マット



ルーバー



FRP  
グレーチング



F-BOX



排水  
ジョイント



排水



水封形

簡易密閉形

重荷重用(敷25t)

## CMD-1

(旧: DN-1)

機設 MHD (SHASE-S) 209  
公共 CAD



重荷重用(敷25t)

## CMD-1P

(旧: DN-1P)

パッキン付  
機設 MHD-P (SHASE-S) 209  
公共 CAD

すべり抵抗値  
BPN40以上

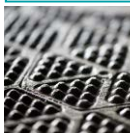

滑りにくい特殊模様を採用

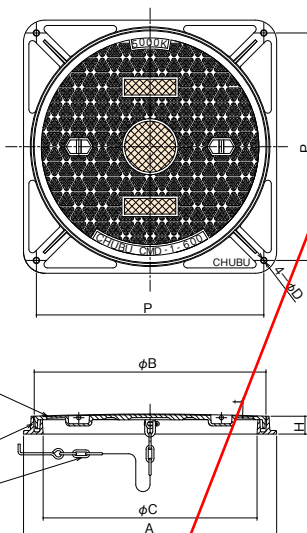

■製品情報

- 寸法は、有効肉厚を示します。
- 破壊荷重はサイズ300のみ圧子φ170による数値です。
- ゴムパッキンは、耐候性・耐酸化性・耐寒性に優れたクロロプレンゴムです。(ベンゼン・トルエン等のご使用は避けてください)車整備工場等に使用される場合は、油類に強いNBRゴムを使用してください。(受注生産品)
- ▲設計条件が破壊荷重250KN以上の場合は、CMD-25・CMD-25P(呼称600のみ)を選定してください。

■注文情報

- 図中○■部分は、指定マーク及び文字の鋳出し可能です。
- クサリ付とクサリなしがあります。
- 溶融亜鉛めっき仕上げクサリも用意しています。
- CMD-1-900N、CMD-1P-900Nは無地、汚水、雨水以外は受注生産品です。

ハンドル 332 クサリ 335

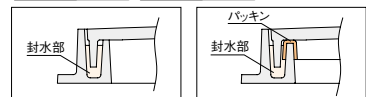

■部品構成表

品番	部品名	材質	備考
①	フタ	FD500-7	CSコート
②	枠	FC200	
③	クサリ	SS400	-

(単位: mm)

車整備工場等を使用される場合は、油類に強いNBRゴムを使用してください。(受注生産品)

## NBRゴム製造中止

該当ページ: P310~P314、P317~P320、P322  
代替品: なし

中荷重用(敷6t)

## CMH-1

(旧: HN-1)

機設 MHA (SHASE-S) 209  
公共

軽荷重用(敷2t)

## CMH-2

(旧: HN-2)

機設 MHB (SHASE-S) 209  
公共



中荷重用(敷6t)

## CMH-1P

(旧: HN-1P)

パッキン付  
機設 MHA-P (SHASE-S) 209  
公共

軽荷重用(敷2t)

## CMH-2P

(旧: HN-2P)

パッキン付  
機設 MHB-P (SHASE-S) 209  
公共

すべり抵抗値  
BPN40以上



滑りにくい特殊模様を採用

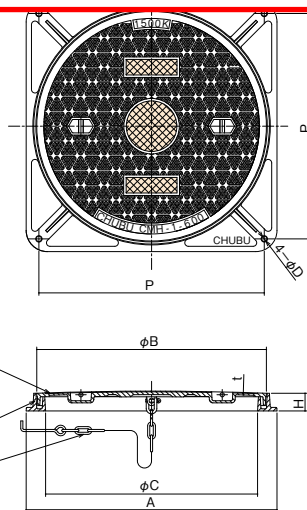

■製品情報

- 寸法は、有効肉厚を示します。
- ゴムパッキンは、耐候性・耐酸化性・耐寒性に優れたクロロプレンゴムです。(ベンゼン・トルエン等のご使用は避けてください)車整備工場等に使用される場合は、油類に強いNBRゴムを使用してください。(受注生産品)
- 耐熱タイプもあります(受注生産品)

■注文情報

- 図中○■部分は、指定マーク及び文字の鋳出し可能です。
- クサリ付とクサリなしがあります。
- 溶融亜鉛めっき仕上げクサリも用意しています。
- CMH-1 (2)-900N、CMH-1 (2)P-900Nは無地、汚水、雨水以外は受注生産品です。

ハンドル 332 クサリ 335

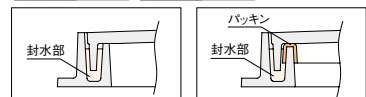

■部品構成表

品番	部品名	材質	備考
①	フタ	FC200	CSコート
②	枠	FC200	
③	クサリ	SS400	-

(単位: mm)

型式記号	呼称	フタ		枠				クサリ長さ	破壊荷重	安全荷重	フタ質量(kg)	総質量(kg)	適用ハンドル型式	CMH-1 (円)		CMH-1P (円)					
		B	t	A	C	D	P							H	a:クサリなし	b:クサリ付	a:クサリなし	b:クサリ付			
		CMH-1 CMH-1P	300N	350	6.0	410	300							13	353	50	400	60KN以上 (6,123kgf)以上 圧子φ170	15KN (1,531kgf)	9.5	18.7
350N	400	6.0	460	350	13	395	50	400	12.5	23.3	A1	350N	24,500	25,000	26,000	26,500					
400N	450	7.0	510	400	13	445	50	400	14.5	26.4	A1	400N	29,700	30,200	31,400	31,900					
450N	500	7.0	560	450	13	495	50	600	19.5	33.9	A1	450N	34,400	34,900	36,200	36,700					
500N	550	8.0	610	500	15	545	50	600	24.0	39.5	A2	500N	42,400	42,900	44,400	44,900					
600N	650	9.0	710	600	15	638	50	600	34.5	54.5	A2	600N	53,600	54,100	55,700	56,200					
750N	825	12.0	900	750	15	788	60	800	63.0	100.0	A3	750N	149,100	150,100	152,900	153,900					
900N	975	13.0	1050	900	15	925	60	800	88.0	137.2	A3	900N	259,500	260,500	264,100	265,100					
型式記号	呼称	フタ		枠				クサリ長さ	破壊荷重	安全荷重	フタ質量(kg)	総質量(kg)	適用ハンドル型式	CMH-2 (円)		CMH-2P (円)					
		B	t	A	C	D	P							H	a:クサリなし	b:クサリ付	a:クサリなし	b:クサリ付			
		CMH-2 CMH-2P	300N	345	5.0	390	300							13	343	45	400	20KN以上 (2,041kgf)以上 圧子φ150	5KN (511kgf)	7.0	14.2
350N	395	5.0	440	350	13	373	45	400	10.0	18.5	A1	350N	19,500	20,000	21,000	21,500					
400N	445	5.0	490	400	13	425	45	400	11.5	22.2	A1	400N	24,900	25,400	26,600	27,100					
450N	495	5.0	540	450	13	477	45	600	16.0	28.6	A1	450N	27,100	27,600	28,900	29,400					
500N	545	5.0	590	500	15	525	45	600	18.0	31.2	A2	500N	34,300	34,800	36,300	36,800					
600N	645	5.0	690	600	15	618	45	600	24.0	41.0	A2	600N	42,000	42,500	44,100	44,600					
750N	825	7.0	900	750	15	788	60	800	48.3	85.3	A3	750N	116,500	117,500	120,300	121,300					
900N	975	13.0	1050	900	15	925	60	800	88.0	137.2	A3	900N	226,400	227,400	231,000	232,000					

●掲載価格には、消費税が含まれておりません。



詳細情報

# 化粧マンホールカバー

簡易密閉形

真鍮目地

中荷重用(敷6t)

MSCS-1B

代替品：MSCS-1S

CAD

軽荷重用(敷2t)

MSCS-2B

代替品：MSCS-2S

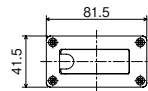
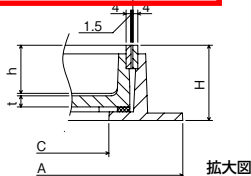
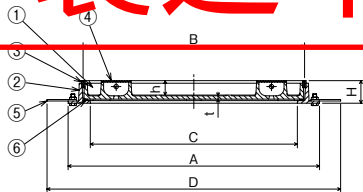
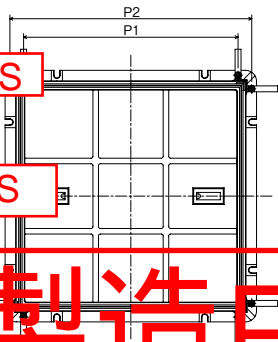

製造中止

## 製品情報

- t寸法は、有効肉厚を示します。
- 350は取手1個、750は取手4個付です。
- 取手下部に掃除口キャップが付属します。屋内使用の場合は臭気止めとしてゴムキャップを蓋裏面より取り付けて下さい。
- 施工上の注意は下段MSCS-1S参照

## 注文情報

- 開閉用ハンドルA2をご使用ください。(別売品)
- ハンドル付価格のハンドルは2本付属します。ハンドル4本ご使用の際は追加注文をお願いします。(呼称750:取手数4個)

## 部品構成表

品番	部品名	材質	備考
①	枠	FC200	CSコート
②	枠目地	Bs	
③	取手	CAC202	-
④	アンカー	SS400	
⑤	パッキン	ネオスポンジ	

(単位：mm)

型式記号	呼称	A	B	C	D	P1	P2	H	h	t	破壊荷重	安全荷重	仕上状態時の フタ質量 (kg)	総質量 (kg)	適用 ハンドル 型式	呼称	価格(円)		
MSCS-1B	350	414	350	306	542	260	402	55	35	7.5	60kN以上 (6,123kgf)以上 圧子φ170	15kN (1,531kgf)	約19	20.2	A2	350	57,000		
	450	520	450	406	640	340	500	55	35	8.0						約32	28.6	450	73,400
	600	680	600	560	794	580	654	60	39	9.0						約62	49.0	600	102,300
	750	828	750	700	950	550	810	77	54	10.0						約118	81.8	750	243,600
MSCS-2B	300	352	300	256	490	210	352	55	37	5.5	20kN以上 (2,041kgf)以上 圧子φ150	5kN (511kgf)	約12	12.0	A2	300	44,700		
	350	414	350	306	542	260	402	55	37	5.5						約17	18.4	350	50,000
	450	520	450	406	640	340	500	55	37	6.0						約30	26.2	450	62,600
	600	680	600	560	794	580	654	60	41	7.0						約56	43.1	600	78,500
	750	828	750	700	950	550	810	77	54	8.0	約109	73.3	750	190,300					

カラー  
舗装用



インター  
ロック付



専用ハンドルはP368をご参照ください

# 床二重化粧マンホールカバー

密閉形 (二重蓋)

真鍮目地

軽荷重用(敷2t)

MSCW-2NB

代替品 : MSCW-2NS

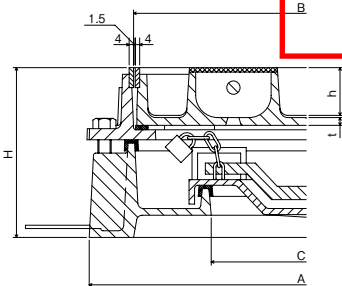
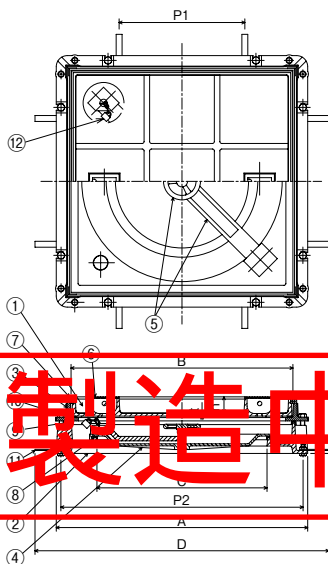

拡大図

## 製品情報

- 寸法は、有効肉厚を示します。
- 取手下部に掃除口キャップが付属します。
- 排水口用プラグ(W1/4)が付属します。
- 施工時には必ず排水管工事を行ってください。

## 注文情報

- 開閉用ハンドルA2をご使用ください。(別売品)

開閉方法 ▶ 370

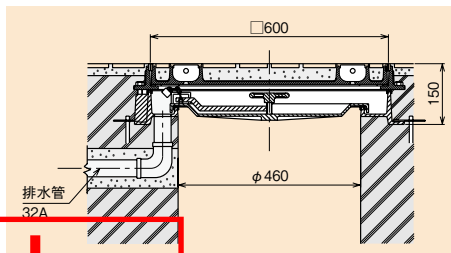

▲施工時には必ず排水管工事を行ってください。

## 部品構成表

品番	部品名	材質	備考
①	フタ		
②	下枠		
③	上枠	FC200	CSコート
④	中フタ		
⑤	押えバー・ハンドル		
⑥	取手	CAC202	
⑦	目地	Bs	
⑧	ゴムパッキン	クロロプレンゴム	
⑨	パッキン		
⑩	ボルト	SS400	M12
⑪	アンカー		
⑫	錠	Bs	

(単位 : mm)

型式記号	呼称	A	B	C	D	P1	P2	H	h	t	破壊荷重	安全荷重	仕上材充填時のフタ質量 (kg)	総質量 (kg)	適用ハンドル型式	呼称	価格 (円)
MSCW-2NB	600	680	600	460	795	340	655	150	40	7.0	20KN以上 [2,041kgf]以上 圧子φ150	5KN [511kgf]	約56	90.4	A2	600	131,900

専用ハンドルはP368をご参照ください



# コンクリート縁石

ツリーフレンド

コンクリート

CBR

代替品：AR、LI-TR

丸型  
CAD

製造中止

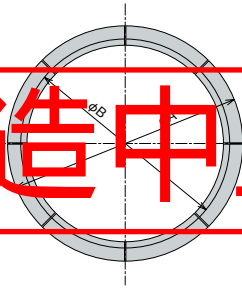

〈単位：mm〉

型式記号	A	B	分割数	価格(円)
<b>CBR-12H</b>	1400	1210	6	<b>別途見積もり</b>
<b>CBR-15H</b>	1700	1510	8	
<b>CBR-18H</b>	2000	1810	10	
<b>CBR-20H</b>	2200	2010	12	

CBK

代替品：AK、LI-TK

角型  
CAD

製造中止

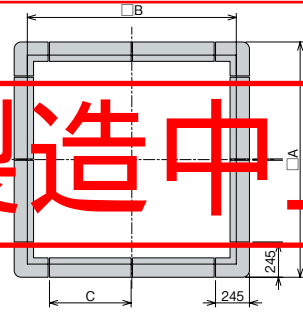

〈単位：mm〉

型式記号	A	B	C	分割数	価格(円)
<b>CBK-106H</b>	1260	1070	370	12	<b>別途見積もり</b>
<b>CBK-12H</b>	1400	1210	440	12	
<b>CBK-15H</b>	1700	1510	590	12	
<b>CBK-20H</b>	2200	2010	560	16	
<b>CBK-218H</b>	2380	2190	460	20	

CBS

代替品：AS、LI-TS

街路樹型  
CAD

製造中止

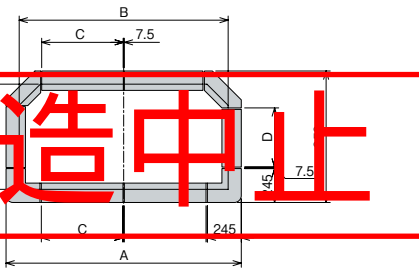

〈単位：mm〉

型式記号	A	B	C	D	分割数	価格(円)
<b>CBS-12H</b>	1400	1210	440	440	10	<b>別途見積もり</b>
<b>CBS-15H</b>	1700	1510	590	440	10	
<b>CBS-18H</b>	2000	1810	490	440	12	
<b>CBS-21H</b>	2300	2110	590	440	12	

■製品情報

- ツリーフレンド専用の受枠です。
- 正確な施工が簡単に早くできます。
- ブロック間の目地代は10mmとっております。

■注文情報

- 運賃は別途です。

■施工例

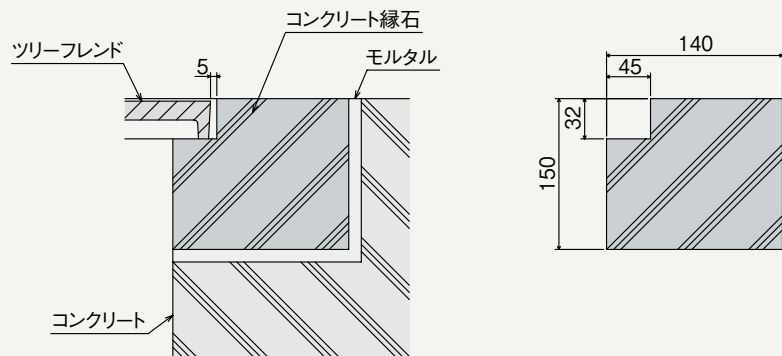

- ルーフドレン
- フロアーハッチ
- ビット金物 クラフト
- 玄関マット
- ルーバー
- FRP グレーチング
- F-BOX
- 1.5mジョイント
- 排水トラップ
- 排水金具 通気金具
- グリーストラップ
- バルブボックス
- 鋳鉄製格子蓋
- マンホールカバー
- 化粧鉄蓋
- 外構関連製品
- ツリーフレンド
- 車止め
- アーバンスリット
- ガーゼ用溝蓋
- ステンレスグレーチング
- スチールグレーチング
- ダクタイルグレーチング
- アラカルト



詳細情報

# オフト・イー「極細目平行タイプ」

スチール  
グレーチング

極細目 (すきま6mm)

溶融亜鉛めっき

CTU

代替品：CXTU

意匠登録済

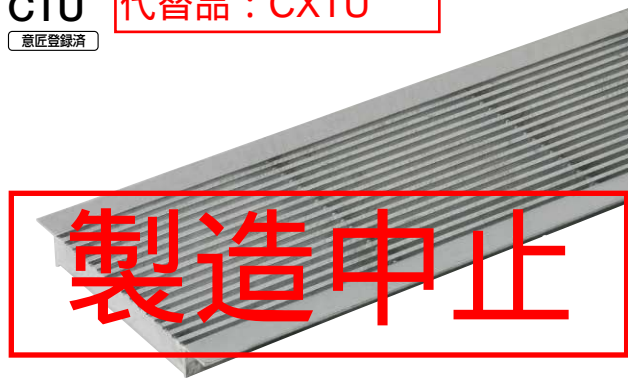

極細目 (すきま6mm)

ケンボージング

CTU-K

代替品：CXTU-K

意匠登録済

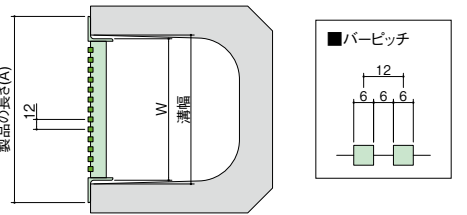
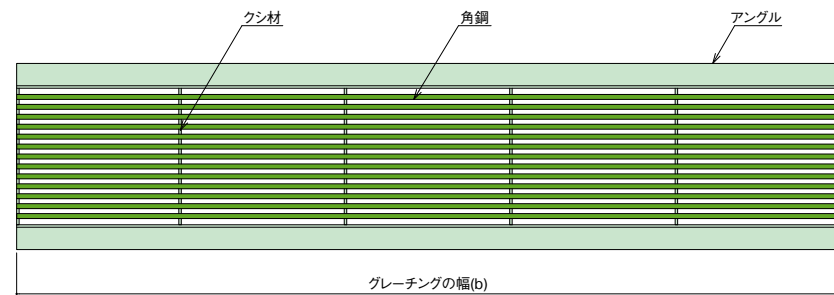
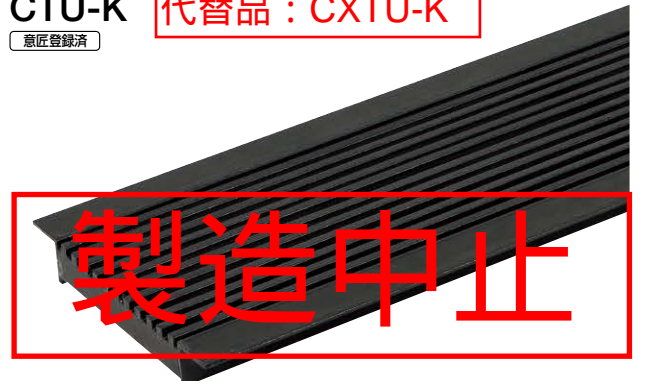

## ■製品情報

- ハイヒールの歩行に安全な極細目(すきま6mm)です。
- グレーチングの継ぎ目が目立たず、スリットのラインが通ります。
- 騒音防止用L型パッキンの取付けが可能です。(別注品)
- 開閉には細目専用ハンドル(GH-2)があります。(別売)
- ▲現場で切断などの加工は、製品が破損する恐れがあり事故の原因となることがありますのでご注意ください。

## ■注文情報

- b寸法以外の特注対応は致しません。
- b寸法200mm～997mm以外は対応出来ません。(価格は定番品(b:997mm)と同額)  
(例:CTU-1-10 b:400mm = CTU-1-10定番品)

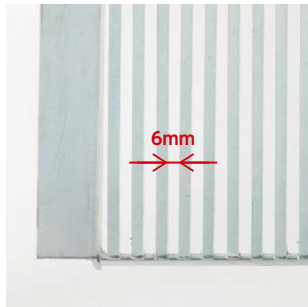

すきま 6mm



継ぎ目が目立たずスリットのラインが通ります。



## ■部品構成表

部品名	材質	表面処理
グレーチング	鋼製	CTU:溶融亜鉛めっき
		CTU-K:ケンボージング※

※ケンボージング処理とは、溶融亜鉛めっき上に着色膜を施したカラーめっきで内田鍛工株式会社の商品名です。茶褐色で、落ち着いた色調は周囲環境と調和し易いのが特徴です。

## GH-2

グレーチング細目専用ハンドル  
▲吊り上げ(垂直)質量40kg/本以下



価格(円/本)  
**2,000**



ゴムスクリーン(別注品)→P633

## サイレントゴム (L型パッキン)

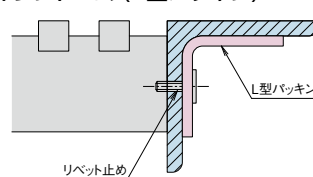

## ■側溝用

(単位: mm)

適用荷重	溝幅	グレーチング 寸法 B×W	製品 長さ A	アングル 寸法	質量 (kg/枚)	溶融亜鉛めっき		ケンボージング		サイレントゴム付(L型パッキン)			
										溶融亜鉛めっき		ケンボージング	
						型式記号	価格(円)	型式記号	価格(円)	型式記号	価格(円)	型式記号	価格(円)
T-2	100	997×91	145	L-30×30×3	5.5	CTU-2-10	7,700	CTU-2K-10	15,000	CTUL-2-10	10,700	CTUL-2K-10	18,000
	120	997×111	165	L-30×30×3	6.0	CTU-2-12	8,000	CTU-2K-12	16,000	CTUL-2-12	11,000	CTUL-2K-12	19,000
	150	997×141	195	L-30×30×3	7.5	CTU-2-15	8,600	CTU-2K-15	18,600	CTUL-2-15	11,600	CTUL-2K-15	21,600
	180	997×171	225	L-30×30×3	8.4	CTU-2-18	9,700	CTU-2K-18	20,900	CTUL-2-18	12,700	CTUL-2K-18	23,900
	200	997×191	245	L-30×30×3	10.0	CTU-2-20	11,200	CTU-2K-20	24,500	CTUL-2-20	14,200	CTUL-2K-20	27,500
	240	997×231	285	L-30×30×3	13.2	CTU-2-24	14,900	CTU-2K-24	32,500	CTUL-2-24	17,900	CTUL-2K-24	35,500
5.0KN/m <sup>2</sup>	300	997×291	345	L-30×30×3	16.1	CTU-2-30	19,900	CTU-2K-30	41,500	CTUL-2-30	22,900	CTUL-2K-30	44,500
	100	997×91	145	L-30×30×3	4.9	CTU-1-10	7,200	CTU-1K-10	13,800	CTUL-1-10	10,200	CTUL-1K-10	16,800
	120	997×111	165	L-30×30×3	5.3	CTU-1-12	7,400	CTU-1K-12	14,500	CTUL-1-12	10,400	CTUL-1K-12	17,500
	150	997×141	195	L-30×30×3	6.2	CTU-1-15	7,600	CTU-1K-15	15,900	CTUL-1-15	10,600	CTUL-1K-15	18,900
	180	997×171	225	L-30×30×3	6.8	CTU-1-18	8,400	CTU-1K-18	17,500	CTUL-1-18	11,400	CTUL-1K-18	20,500
	200	997×191	245	L-30×30×3	7.6	CTU-1-20	9,200	CTU-1K-20	19,200	CTUL-1-20	12,200	CTUL-1K-20	22,200
	240	997×231	285	L-30×30×3	8.6	CTU-1-24	10,600	CTU-1K-24	22,000	CTUL-1-24	13,600	CTUL-1K-24	25,000
300	997×291	345	L-30×30×3	10.2	CTU-1-30	12,800	CTU-1K-30	26,500	CTUL-1-30	15,800	CTUL-1K-30	29,500	

●掲載価格には、消費税が含まれておりません。



詳細情報