

アーバンスリット®中央タイプ ダクティル鋳鉄製蓋／鋼製枠

アーバンスリット

U字溝用

凹凸模様

スリット幅60mm

スリット幅100mm

蓋 UF6D
枠 U6T-C

蓋 UF10D
枠 U10T-C

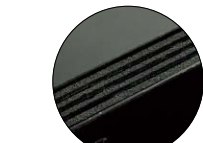

※黒色仕上
U6T…K / U10T…K
受枠:めっき+塗装

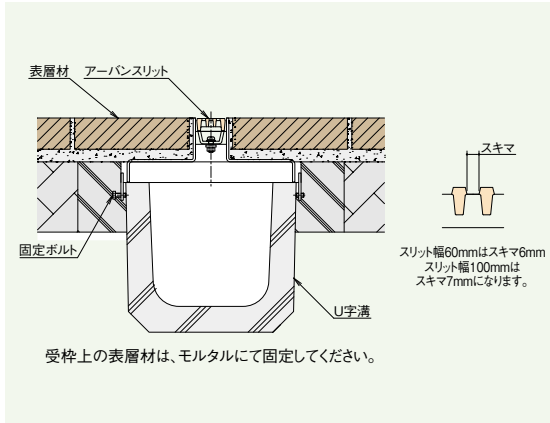

騒音防止機能

騒音やガタツキを防止するロック機能を標準装備しています。専用ロック金具をプラスドライバーでねじ込むだけで簡単に蓋と枠を固定できます。

※プラスドライバーはNo.2軸径5mmをご使用ください。(DR-2 別売:1,500円)

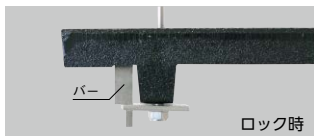
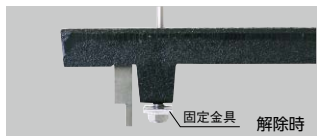

① プラスドライバーを固定金具に差し込み、時計回りに90°回転させる。

② 固定金具が受枠側のバーの下に潜り込んでいる事を確認しドライバーでねじ込みます。

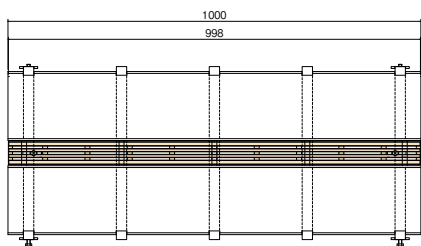

付属部品:六角棒スパナ 呼び4(1オーダーあたり1本)

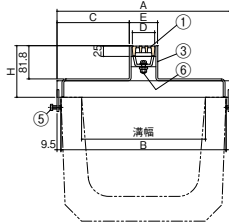

型式記号	D	E
U6T	55	66.4
U10T	95	107.4

製品情報

- スリット幅60mmと100mmを用意。周囲に合わせてセレクトできます。
- 使用場所に合わせてT・14・T-2・歩道用を用意。
- 黒色(記号[K])仕上の受枠・化粧蓋を用意。鋳鉄製蓋と色を合わせる事で周囲と調和できます。
- グレーチングの取り外しが可能です。(ロック付)
U6DJ-C / U10DJ-C
- 溝部のアーバンスリットと統一した設計。U字溝の開閉部分をオープンすることが出来るので、溝のメンテナンスが容易になります。

注文情報

- U6T-C / U10T-C
- 枠端部エンドプレート付き
加工費・・・+3,200(円/1ヶ所)
U6DJ-C / U10DJ-C
 - 掃除口には「左接続用」「右接続用」「両接続用」「単独用」があります。設置位置をご確認のうえご指示願います。→P472
「単独用・・・無印」「左接続用・・・L」「右接続用・・・R」「両接続用・・・W」

例 U6DJ-1K-15C-R

スリット幅(60mm) 右接続用 中央タイプ 溝幅(150mm)

T: 鋼・鋳物製蓋 U字溝用 適用荷重(歩道用)
DM: 鋳物製蓋 集水用
DJ: 鋳物製蓋 掃除口 K: 黒色仕上 無: 溶融亜鉛めっき

部品構成表

品番	部品名	材質	備考
①	蓋	FCD500	CSコート
②	化粧蓋	鋼製	溶融亜鉛めっき [K]:めっき+黒色仕上※
③	受枠		
④	止めネジ		M8 × 15
⑤	六角ボルト	SUS304	M8 × 20
⑥	固定金具		-

集水樹用

凹凸模様

スリット幅60mm

スリット幅100mm

U6DM-C U10DM-C

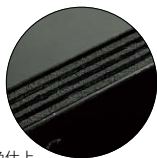
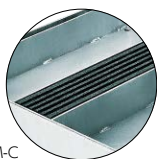

※黒色仕上
U6DM…K / U10DM…K
化粧蓋・受枠:ケンポージック

U字溝用

掃除口

凹凸模様

スリット幅60mm

スリット幅100mm

U6DJ-C U10DJ-C

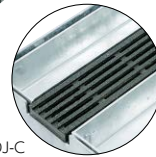

※黒色仕上
U6DJ…K / U10DJ…K
化粧蓋・受枠:ケンポージック

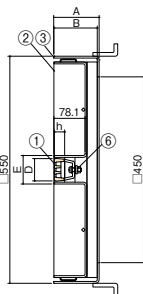
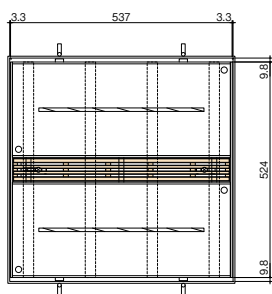

型式記号	D	E
U6DM	55	66.4
U10DM	95	107.4

付属部品:六角棒スパナ 呼び4(1オーダーあたり1本)

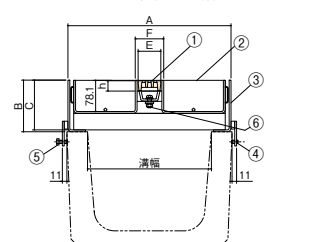
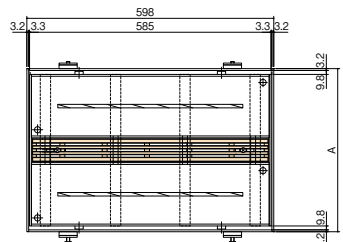

型式記号	E	F
U6DJ	55	66.4
U10DJ	95	107.4



詳細情報

アーバンスリット®中央タイプ ダクティル鋳鉄製蓋／鋼製枠

■U字溝用 スリット幅60mm

(単位：mm)

適用荷重	溝幅	蓋			枠						セット価格(円)			
		型式記号	質量(kg)	価格(円)	型式記号	A	B	C	H	質量(kg)	価格(円)		セット価格(円)	
											溶融亜鉛めっき	黒色仕上	溶融亜鉛めっき	黒色仕上
T-14	150	UF6D25	6	10,000	U6T-14(K)-15C	229	210	81.3	125	13.9	28,700	43,200	38,700	53,200
	180				U6T-14(K)-18C	269	250	101.3		15.4	31,900	46,900	41,900	56,900
	240				U6T-14(K)-24C	349	330	141.3		18.6	38,000	53,500	48,000	63,500
	300				U6T-14(K)-30C	419	400	176.3		21.3	41,600	56,800	51,600	66,800
T-2	150	UF6D25	6	10,000	U6T-2(K)-15C	229	210	81.3	110	11.3	25,900	37,700	35,900	47,700
	180				U6T-2(K)-18C	269	250	101.3		12.6	27,200	39,800	37,200	49,800
	240				U6T-2(K)-24C	349	330	141.3		15.2	30,600	43,900	40,600	53,900
	300				U6T-2(K)-30C	419	400	176.3		17.4	34,300	48,000	44,300	58,000
歩道用	150	UF6D25	6	10,000	U6T-1(K)-15C	229	210	81.3	110	11.3	24,500	37,700	34,500	47,700
	180				U6T-1(K)-18C	269	250	101.3		12.6	25,800	39,800	35,800	49,800
	240				U6T-1(K)-24C	349	330	141.3		15.2	29,200	43,900	39,200	53,900
	300				U6T-1(K)-30C	419	400	176.3		17.4	32,900	48,000	42,900	58,000

■U字溝用 スリット幅100mm

T-14	150	UF10D25	9.5	22,300	U10T-14(K)-15C	229	210	60.8	125	13.2	34,400	50,600	56,700	72,900
	180				U10T-14(K)-18C	269	250	80.8		14.8	36,500	53,500	58,800	75,800
	240				U10T-14(K)-24C	349	330	120.8		17.9	41,600	60,200	63,900	82,500
	300				U10T-14(K)-30C	419	400	155.8		20.6	45,100	64,800	67,400	87,100
T-2	150	UF10D25	9.5	22,300	U10T-2(K)-15C	229	210	60.8	110	10.4	29,500	44,700	51,800	67,000
	180				U10T-2(K)-18C	269	250	80.8		11.7	31,900	47,800	54,200	70,100
	240				U10T-2(K)-24C	349	330	120.8		14.2	37,100	54,200	59,400	76,500
	300				U10T-2(K)-30C	419	400	155.8		16.4	40,700	58,800	63,000	81,100
歩道用	150	UF10D25	9.5	22,300	U10T-1(K)-15C	229	210	60.8	110	10.4	29,500	44,700	51,800	67,000
	180				U10T-1(K)-18C	269	250	80.8		11.7	31,900	47,800	54,200	70,100
	240				U10T-1(K)-24C	349	330	120.8		14.2	37,100	54,200	59,400	76,500
	300				U10T-1(K)-30C	419	400	155.8		16.4	40,700	58,800	63,000	81,100

■集水枒用 スリット幅60mm

(単位：mm)

適用荷重	枒穴	型式記号	A	B	h	化粧蓋				枠				セット価格(円)	
						質量(kg)	グレーチング(円)	化粧蓋(円)		質量(kg)	価格(円)		セット価格(円)		
								溶融亜鉛めっき	黒色仕上		溶融亜鉛めっき	黒色仕上	溶融亜鉛めっき	黒色仕上	
T-14	□450	U6DM-14(K)-450C	125	121.3	25	20.5	9,800	36,200	51,800	9.7	25,300	36,200	71,300	97,800	
T-2	□450	U6DM-2(K)-450C	110	106.3		19.7	9,800	31,300	51,600	8.8	20,600	29,400	61,700	90,800	
歩道用	□450	U6DM-1(K)-450C	110	106.3		19.7	9,800	31,300	51,600	8.8	20,600	29,400	61,700	90,800	

■集水枒用 スリット幅100mm

T-14	□450	U10DM-14(K)-450C	125	121.3	25	20.5	14,200	35,300	51,000	9.7	25,300	36,200	74,800	101,400
T-2	□450	U10DM-2(K)-450C	110	106.3		19.7	14,200	33,700	51,900	8.8	20,600	29,400	68,500	95,500
歩道用	□450	U10DM-1(K)-450C	110	106.3		19.7	14,200	33,700	51,900	8.8	20,600	29,400	68,500	95,500

■U字溝用掃除口 スリット幅60mm

(単位：mm)

適用荷重	溝幅	型式記号	A	B	C	h	化粧蓋				枠				セット価格(円)	
							質量(kg)	グレーチング(円)	化粧蓋(円)		質量(kg)	価格(円)		セット価格(円)		
									溶融亜鉛めっき	黒色仕上		溶融亜鉛めっき	黒色仕上	溶融亜鉛めっき	黒色仕上	
T-14	150	U6DJ-14(K)-15C	205	125	121.3	25	14.0	9,800	14,700	28,100	6.6	16,500	23,000	41,000	60,900	
	180	U6DJ-14(K)-18C	245				15.1		16,900	31,500	6.9	17,500	24,000	44,200	65,300	
	240	U6DJ-14(K)-24C	325				17.4		20,300	38,600	7.3	19,500	26,300	49,600	74,700	
	300	U6DJ-14(K)-30C	395				19.5		25,100	42,000	7.8	21,500	28,300	56,400	80,100	
T-2	150	U6DJ-2(K)-15C	205	110	106.3	25	12.8	9,800	12,800	24,200	6.1	15,100	21,200	37,700	55,200	
	180	U6DJ-2(K)-18C	245				13.7		14,000	27,200	6.3	15,800	22,100	39,600	59,100	
	240	U6DJ-2(K)-24C	325				15.5		15,700	32,700	6.7	17,100	23,500	42,600	66,000	
	300	U6DJ-2(K)-30C	395				17.1		19,200	35,300	7.1	18,200	24,800	47,200	69,900	
歩道用	150	U6DJ-1(K)-15C	205	110	106.3	25	12.8	9,800	12,800	24,200	6.1	15,100	21,200	37,700	55,200	
	180	U6DJ-1(K)-18C	245				13.7		14,000	27,200	6.3	15,800	22,100	39,600	59,100	
	240	U6DJ-1(K)-24C	325				15.5		15,700	32,700	6.7	17,100	23,500	42,600	66,000	
	300	U6DJ-1(K)-30C	395				17.1		19,200	35,300	7.1	18,200	24,800	47,200	69,900	

■U字溝用掃除口 スリット幅100mm

T-14	240	U10DJ-14(K)-24C	325	125	121.3	25	20.7	14,200	25,600	38,400	7.3	19,500	26,300	59,300	78,900
	300	U10DJ-14(K)-30C	395				22.7		31,000	41,800	7.8	21,500	28,300	66,700	84,300
T-2	240	U10DJ-2(K)-24C	325	110	106.3	25	18.6	14,200	21,200	32,500	6.7	17,100	23,500	52,500	70,200
	300	U10DJ-2(K)-30C	395				20.3		25,200	35,100	7.1	18,200	24,800	57,600	74,100
歩道用	240	U10DJ-1(K)-24C	325	110	106.3	25	18.6	14,200	21,200	32,500	6.7	17,100	23,500	52,500	70,200
	300	U10DJ-1(K)-30C	395				20.3		25,200	35,100	7.1	18,200	24,800	57,600	74,100

* ()は黒色仕上を示す。

●掲載価格には、消費税が含まれておりません。



詳細情報