

ボルト固定式 細目正方形柵用スチールグレーチング

Vギザ100

細目

VG1HBBF CXHBBF

クロスバーピッチ100mm

公共 T-25を除く

受注生産

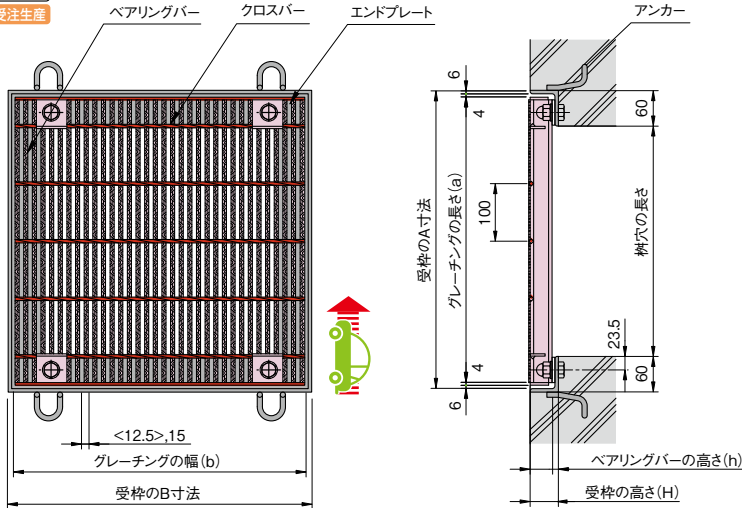

注、<>寸法は 型式記号 CXHBBF3※※タイプ (ベアリングバー厚み3mm) の場合を示す。

製品情報

- ベアリングバー厚み3mm以下の場合…ベアリングバーピッチ12.5mm
ベアリングバー厚み5mm以上の場合…ベアリングバーピッチ15mm
- グレーチング本体と受枠をボルトで強制的に固定する事によりガタツキや騒音を防ぐことができます。
- 固定方式にはAタイプ(パッキン無)、Bタイプ(パッキン付)の2種類があります。
- 開閉には細目専用ハンドル(GH-2)があります。(別売)
- ボルトの開閉にはT型レンチ(6角2面幅24mm)をご使用ください。(別売)
- ▲横断溝用です。施工の際、車両の進行方向をご確認の上、道路の端にご使用ください。

横断溝用

(単位: mm)

適用荷重	柵穴の大きさ 幅×長さ	グレーチング			受 枠		総質量 (kg/セット)	価格(円)	
		型式記号	寸法 ⑥×④×①	質量 (kg/枚)	寸法 ⑥×④×①	質量 (kg)		本体	受枠
A(パッキン無)	300×300	CXHBBF 338-33A	406×400×38	14.0	420×420×50	8.3	22.3	18,100	13,700
	355×350	VG1HBBF 538-350A	455×450×38	19.0	475×470×50	9.3	28.3	26,800	14,900
	400×400	VG1HBBF 544-44A	500×500×44	25.8	520×520×56	11.1	36.9	35,000	16,000
	460×450	VG1HBBF 544-450A	560×550×44	31.5	580×570×56	12.2	43.7	38,900	17,200
	515×500	VG1HBBF 750-55A	(307+307)×600×50	27.9	635×620×61	14.0	69.8	70,900	24,000
	610×600	VG1HBBF 750-66A	(352+352)×700×50	37.1	730×720×61	16.2	90.4	92,300	26,300
	700×700	VG1HBBF 750-77A	(397+397)×800×50	47.5	820×820×61	18.4	113.4	140,200	28,800
	815×800	VG1HBBF 755-88A	(457+457)×900×55	66.3	935×920×66	21.6	154.2	155,400	31,600
B(パッキン付)	300×300	CXHBBF 338-33B	406×400×38	14.0	420×420×56	8.9	22.9	18,100	15,200
	355×350	VG1HBBF 538-350B	455×450×38	19.0	475×470×56	10.1	29.1	26,800	16,400
	400×400	VG1HBBF 544-44B	500×500×44	25.8	520×520×61	11.4	37.2	35,000	17,500
	460×450	VG1HBBF 544-450B	560×550×44	31.5	580×570×61	12.6	44.1	38,900	19,200
	515×500	VG1HBBF 750-55B	(307+307)×600×50	27.9	635×620×66	14.6	70.4	70,900	26,000
	610×600	VG1HBBF 750-66B	(352+352)×700×50	37.1	730×720×66	16.8	91.0	92,300	28,300
	700×700	VG1HBBF 750-77B	(397+397)×800×50	47.5	820×820×66	19.2	114.2	140,200	31,800
	815×800	VG1HBBF 755-88B	(457+457)×900×55	66.3	935×920×71	22.5	155.1	155,400	34,600
A(パッキン無)	300×300	CXHBBF 338-33A	406×400×38	14.0	420×420×50	8.3	22.3	18,100	13,700
	355×350	CXHBBF 338-350A	456×450×38	17.4	475×470×50	9.3	26.7	25,900	14,900
	400×400	VG1HBBF 538-44A	500×500×38	22.9	520×520×50	10.2	33.1	28,700	15,800
	460×450	VG1HBBF 544-450A	560×550×44	31.5	580×570×56	12.2	43.7	38,900	17,200
	505×500	VG1HBBF 544-55A	605×600×44	37.0	625×620×56	13.2	50.2	41,000	18,500
	610×600	VG1HBBF 750-66A	(352+352)×700×50	37.1	730×720×61	16.2	90.4	92,300	26,300
	700×700	VG1HBBF 750-77A	(397+397)×800×50	47.5	820×820×61	18.4	113.4	140,200	28,800
	815×800	VG1HBBF 750-88A	(457+457)×900×50	61.1	935×920×61	20.8	143.0	147,000	30,800
	900×900	VG1HBBF 755-99A	(498+498)×1000×55	80.4	1020×1020×66	23.7	184.5	184,900	33,800
	300×300	CXHBBF 338-33B	406×400×38	14.0	420×420×56	8.9	22.9	18,100	15,200
	355×350	CXHBBF 338-350B	456×450×38	17.4	475×470×56	10.1	27.5	25,900	16,400
	400×400	VG1HBBF 538-44B	500×500×38	22.9	520×520×56	11.1	34.0	28,700	17,300
B(パッキン付)	460×450	VG1HBBF 544-450B	560×550×44	31.5	580×570×61	12.6	44.1	38,900	19,200
	505×500	VG1HBBF 544-55B	605×600×44	37.0	625×620×61	13.6	50.6	41,000	20,500
	610×600	VG1HBBF 750-66B	(352+352)×700×50	37.1	730×720×66	16.8	91.0	92,300	28,300
	700×700	VG1HBBF 750-77B	(397+397)×800×50	47.5	820×820×66	19.2	114.2	140,200	31,800
	815×800	VG1HBBF 750-88B	(457+457)×900×50	61.1	935×920×66	21.6	143.8	147,000	33,800
	900×900	VG1HBBF 755-99B	(498+498)×1000×55	80.4	1020×1020×71	24.7	185.5	184,900	36,800

固定方式

Aタイプ(パッキン無)

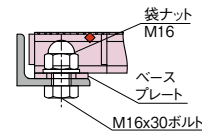

Bタイプ(パッキン付)

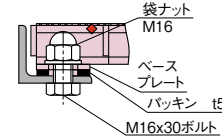

ベアリングバーピッチ

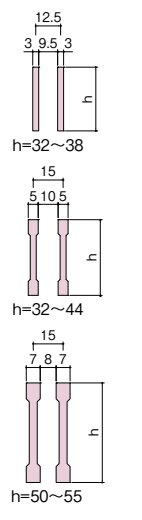

部品構成表

部品名	材質	表面処理
グレーチング	SS400	溶融亜鉛めっきHDZ177<63>
受枠		錆止め塗装[黒]

VG1HBBF 538-33B

VG: Vギザタイプ (IB) 細目 正方形柵蓋 ベアリングバー 柵穴寸法
CX: ギザギザタイプ (FB) 高さ (38mm) (300×300mm)
クロスバーピッチ (100mm) ボルト固定式 ベアリングバー厚み (5mm) A: パッキン無 B: パッキン付

スチール
グレーチング

- ルーフドレン
- フロアーハッチ
- ピット金物 クラフトラ
- 玄関マット
- ルーバー
- FRPグレーチング
- F-BOX
- 1/2インチジョイント
- 排水トラップ
- 排水金具 通気金具
- グリーストラップ
- バルブボックス
- 鋳鉄製格子蓋
- マンホールカバー
- 化粧鉄蓋
- 外構関連製品
- ツリーフレンド
- 車止め
- アーバンスリット
- カー線用溝蓋
- ステンレスグレーチング
- スチールグレーチング
- ダクト用グレーチング
- アラカルト









詳細情報





●掲載価格には、消費税が含まれておりません。

ボルト固定式 細目正方形柵用スチールグレーチング

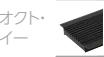
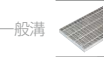

■横断溝用

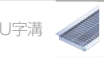
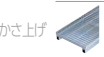
(単位: mm)

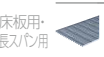
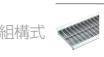
適用荷重	柵穴の大きさ 幅×長さ	グレーチング			受 枠		総質量 (kg/セット)	価格(円)	
		型式記号	寸法 B×E×H	質量 (kg/枚)	寸法 B×A×H	質量 (kg)		本体	受枠
  A(パッキン無)	300×300	CXHBBF 332-33A	406×400×32	12.0	420×420×44	7.8	19.8	16,100	13,400
	355×350	CXHBBF 332-350A	456×450×32	14.9	475×470×44	8.8	23.7	24,200	13,600
	400×400	VG1HBBF 532-44A	500×500×32	19.8	520×520×44	9.7	29.5	26,000	15,100
	460×450	VG1HBBF 538-450A	560×550×38	28.0	580×570×50	11.3	39.3	34,600	16,900
	505×500	VG1HBBF 538-55A	605×600×38	32.8	625×620×50	12.2	45.0	35,000	17,800
	610×600	VG1HBBF 544-66A	710×700×44	49.9	730×720×56	15.4	65.3	58,400	21,000
	700×700	VG1HBBF 544-77A	(395+395)×800×44	31.8	820×820×56	17.9	81.5	75,000	27,800
	815×800	VG1HBBF 750-88A	(457+457)×900×50	61.1	935×920×61	20.8	143.0	147,000	30,800
	900×900	VG1HBBF 750-99A	(498+498)×1000×50	74.1	1020×1020×61	22.8	171.0	173,000	33,200
  B(パッキン付)	300×300	CXHBBF 332-33B	406×400×32	12.0	420×420×50	8.3	20.3	16,100	14,900
	355×350	CXHBBF 332-350B	456×450×32	14.9	475×470×50	9.3	24.2	24,200	15,100
	400×400	VG1HBBF 532-44B	500×500×32	19.8	520×520×50	10.2	30.0	26,000	16,600
	460×450	VG1HBBF 538-450B	560×550×38	28.0	580×570×56	12.2	40.2	34,600	18,900
	505×500	VG1HBBF 538-55B	605×600×38	32.8	625×620×56	13.2	46.0	35,000	19,800
	610×600	VG1HBBF 544-66B	710×700×44	49.9	730×720×61	15.8	65.7	58,400	23,000
	700×700	VG1HBBF 544-77B	(395+395)×800×44	31.8	820×820×61	18.4	82.0	75,000	30,800
	815×800	VG1HBBF 750-88B	(457+457)×900×50	61.1	935×920×66	21.6	143.8	147,000	33,800
	900×900	VG1HBBF 750-99B	(498+498)×1000×50	74.1	1020×1020×66	23.7	171.9	173,000	36,200
 A(パッキン無)	300×300	CXHBBF 332-33A	406×400×32	12.0	420×420×44	7.8	19.8	16,100	13,400
	355×350	CXHBBF 332-350A	456×450×32	14.9	475×470×44	8.8	23.7	24,200	13,600
	405×400	CXHBBF 332-44A	506×500×32	18.3	525×520×44	9.7	28.0	26,000	15,100
	460×450	CXHBBF 332-450A	557×550×32	21.6	580×570×44	10.7	32.3	28,800	16,300
	505×500	CXHBBF 332-55A	607×600×32	25.6	625×620×44	11.6	37.2	29,900	17,400
	610×600	CXHBBF 332-66A	708×700×32	34.3	730×720×44	13.5	47.8	44,800	19,300
	700×700	CXHBBF 332-77A	796×800×32	43.4	820×820×44	15.4	58.8	54,200	21,400
	805×800	VG1HBBF 532-88A	905×900×32	61.2	925×920×44	17.3	78.5	75,600	24,200
	900×900	VG1HBBF 538-99A	995×1000×38	86.1	1020×1020×50	20.2	106.3	101,400	26,200
	1000×1000	VG1HBBF 538-11A	(545+545)×1100×38	52.0	1120×1120×50	22.5	126.5	126,600	33,500
 B(パッキン付)	300×300	CXHBBF 332-33B	406×400×32	12.0	420×420×50	8.3	20.3	16,100	14,900
	355×350	CXHBBF 332-350B	456×450×32	14.9	475×470×50	9.3	24.2	24,200	15,100
	405×400	CXHBBF 332-44B	506×500×32	18.3	525×520×50	10.3	28.6	26,000	16,600
	460×450	CXHBBF 332-450B	557×550×32	21.6	580×570×50	11.3	32.9	28,800	18,300
	505×500	CXHBBF 332-55B	607×600×32	25.6	625×620×50	12.2	37.8	29,900	19,400
	610×600	CXHBBF 332-66B	708×700×32	34.3	730×720×50	14.2	48.5	44,800	21,300
	700×700	CXHBBF 332-77B	796×800×32	43.4	820×820×50	16.3	59.7	54,200	24,400
	805×800	VG1HBBF 532-88B	905×900×32	61.2	925×920×50	18.3	79.5	75,600	27,200
	900×900	VG1HBBF 538-99B	995×1000×38	86.1	1020×1020×56	21.8	107.9	101,400	29,200
	1000×1000	VG1HBBF 538-11B	(545+545)×1100×38	52.0	1120×1120×56	24.3	128.3	126,600	37,500

-  オフトーイー
-  一般溝
-  集水柵
-  U字溝
-  かさ上げ
-  その他
-  床板用・長スリ用
-  組構式

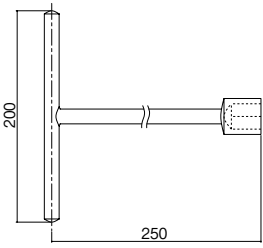
Tボックス24(M16用)

価格(円) **3,300**

GH-2
グレーチング細目専用ハンドル

▲吊り上げ(垂直)質量40kg/本以下



価格(円/本) **2,000**



-  スチールグレーチング
-  ダクタイルグレーチング
-  アラカト

