

玄関マット
Floor Mat



ステンレス製玄関マット

玄関
マット

Tバー

プレーンタイプ

TP-GM

P=13 : すきま7mm
P=16 : すきま10mm

CAD

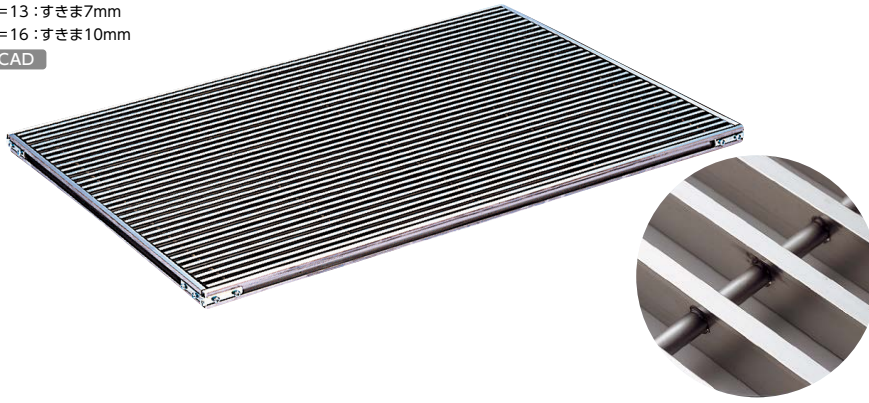

Tバーの形状

開閉ハンドル
1,500円

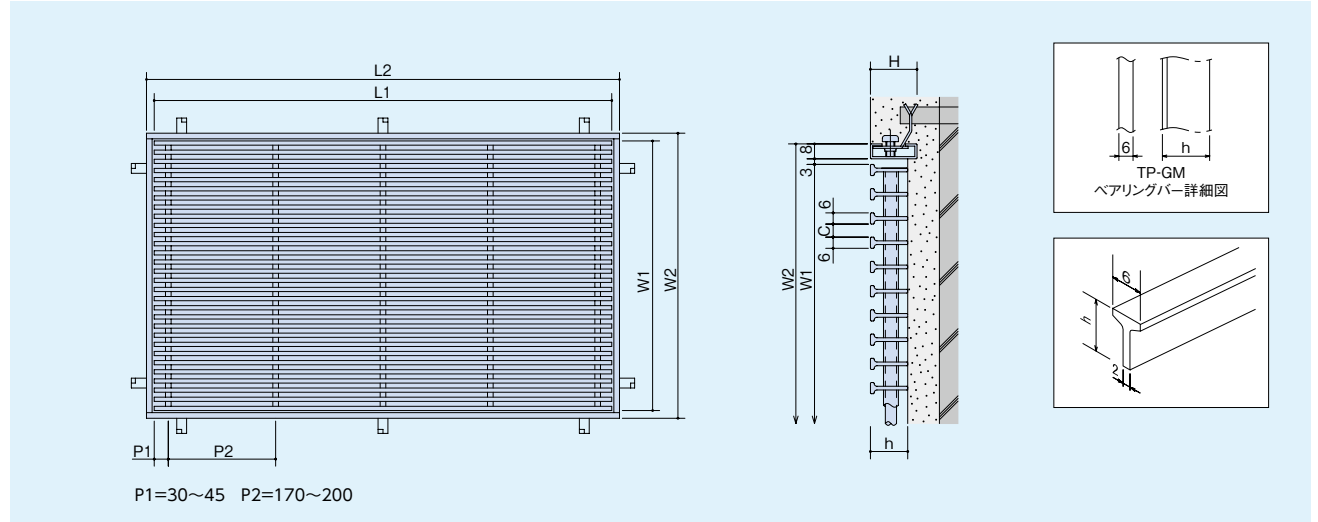

P1=30~45 P2=170~200

TP-GM
ベアリングバー詳細図

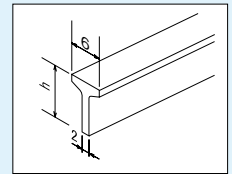

(単位: mm)

呼称寸法	型式記号	マット			P=16				P=13				外枠		
		長さ (L1)	幅 (W1)	高さ (h)	すきま (C)	質量 (Kg/枚)	価格 (円)		すきま (C)	質量 (Kg/枚)	価格 (円)		長さ (L2)	幅 (W2)	高さ (H)
							枠付	本体のみ			枠付	本体のみ			
600×400	TP615GM-64	570	370	15	10	5.0	44,300	33,300	7	6.0	50,400	39,400	592	392	25
	TP620GM-64	570	370	20	10	5.6	49,100	38,100	7	6.6	54,900	43,900	592	392	25
900×600	TP615GM-96	870	570	15	10	11.6	83,400	69,300	7	13.9	96,900	82,800	892	592	25
	TP620GM-96	870	570	20	10	12.8	92,400	78,300	7	14.5	107,900	93,800	892	592	25
1200×600	TP615GM-126	1170	570	15	10	15.4	106,300	90,100	7	18.6	124,300	108,100	1192	592	25
	TP620GM-126	1170	570	20	10	17.0	121,100	104,900	7	20.6	141,800	125,600	1192	592	25
1200×900	TP615GM-129	1170	870	15	10	23.5	159,600	138,100	7	28.3	186,100	164,600	1192	892	25
	TP620GM-129	1170	870	20	10	26.1	178,000	156,500	7	31.4	208,300	186,800	1192	892	25
1500×900	TP615GM-159	1470	870	15	10	29.7	201,800	174,800	7	35.7	235,200	208,200	1492	892	25
	TP620GM-159	1470	870	20	10	32.9	224,900	197,900	7	39.6	252,600	225,600	1492	892	25
1800×900	TP615GM-189	1770	870	15	10	35.7	239,300	206,800	7	42.8	275,300	242,800	1792	892	25
	TP620GM-189	1770	870	20	10	39.5	267,100	234,600	7	47.5	312,600	280,100	1792	892	25

すきま (mm)	型式記号	価格 (円/m ²)	適用受枠/価格
10	TP615GM	157,400	ST-3-25M 5,100/枠延m当り コーナー加工費 1,800/箇所 (7,200/4箇所)
	TP620GM	174,900	
7	TP615GM	180,700	
	TP620GM	198,200	

ST

受枠

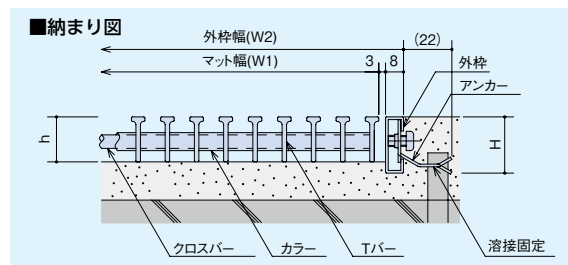

■ ST

品名	H	価格 (円)	備考 (円)
ST-3-25M	25	5,100/枠延m当り	コーナー加工費 1,800/箇所 (7,200/4箇所)

●掲載価格には、消費税が含まれておりません。



詳細情報

ステンレス製玄関マット

Tバー

ローレット加工タイプ

TX-GM

P=13 : すきま7mm
P=16 : すきま10mm

CAD

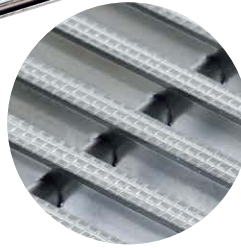
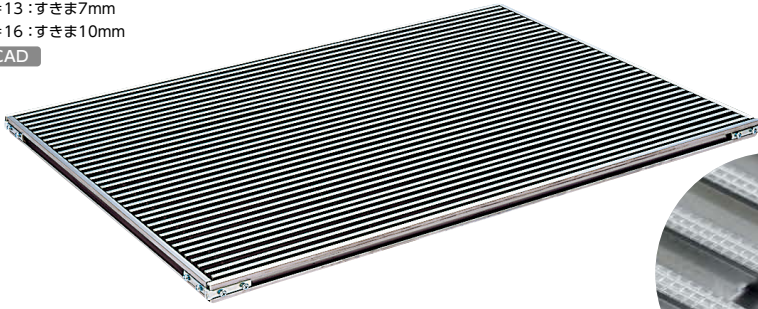

製品情報

- 主部材は冷間引抜材のシャープなTバーを使用しています。
- メインバーの表面に、ローレット模様のすべりにくい加工が施してあります。
- 外枠は組立式です。
- 豊富なサイズは、そのまま現場にマッチします。

注文情報

- 特注寸法も製作致します。
- 本体長さ(L1)500mm以下は10%価格アップになります。
- 本体幅(W1)300mm以下は10%価格アップになります。
- 切欠き、異形品は別途見積もり致します。

Tバーの形状



開閉ハンドル
1,500円

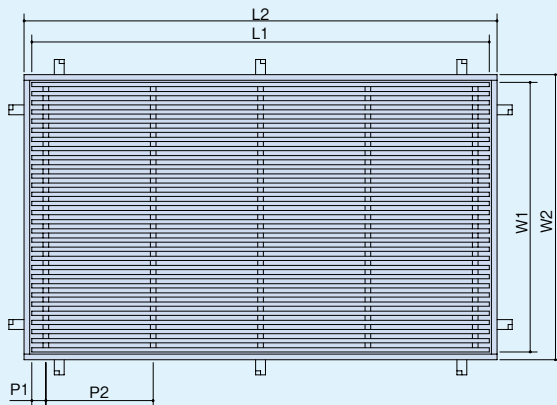

P1=30~45 P2=170~200

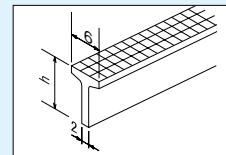
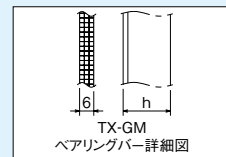
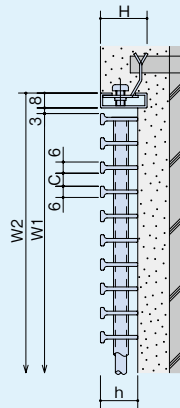

(単位: mm)

呼称寸法	型式記号	マット			P=16				P=13				外枠		
		長さ(L1)	幅(W1)	高さ(h)	すきま(C)	質量(Kg/枚)	価格(円)		すきま(C)	質量(Kg/枚)	価格(円)		長さ(L2)	幅(W2)	高さ(H)
							枠付	本体のみ			枠付	本体のみ			
600×400	TX615GM-64	570	370	15	10	5.0	58,500	47,500	7	6.0	67,400	56,400	592	392	25
	TX620GM-64	570	370	20	10	5.6	67,100	56,100	7	6.6	77,600	66,600	592	392	25
900×600	TX615GM-96	870	570	15	10	11.6	123,300	109,200	7	13.9	145,000	130,900	892	592	25
	TX620GM-96	870	570	20	10	12.8	142,600	128,500	7	14.5	168,200	154,100	892	592	25
1200×600	TX615GM-126	1170	570	15	10	15.4	159,100	142,900	7	18.6	187,800	171,600	1192	592	25
	TX620GM-126	1170	570	20	10	17.0	184,600	168,400	7	20.6	218,900	202,700	1192	592	25
1200×900	TX615GM-129	1170	870	15	10	23.5	239,900	218,400	7	28.3	283,100	261,600	1192	892	25
	TX620GM-129	1170	870	20	10	26.1	278,900	257,400	7	31.4	330,300	308,800	1192	892	25
1500×900	TX615GM-159	1470	870	15	10	29.7	303,500	276,500	7	35.7	358,200	331,200	1492	892	25
	TX620GM-159	1470	870	20	10	32.9	352,700	325,700	7	39.6	417,100	390,100	1492	892	25
1800×900	TX615GM-189	1770	870	15	10	35.7	360,500	328,000	7	42.8	425,100	392,600	1792	892	25
	TX620GM-189	1770	870	20	10	39.5	419,500	387,000	7	47.5	496,400	463,900	1792	892	25

すきま(mm)	型式記号	価格(円/m ²)	適用受枠/価格
10	TX615GM	227,400	ST-3-25M 5,100/枠延m当り コーナー加工費 1,800/箇所 (7,200/4箇所)
	TX620GM	268,200	
7	TX615GM	274,000	
	TX620GM	320,700	

外枠の組立とアンカーの取付方法

まず最初に必要な数のアンカーを外枠の溝に通します。
次に4本の直線をコーナー金具にて、下図のように組立・固定を行います。直線部分が分割の場合、ストレートジョイントをご使用ください。
先に通したアンカーを必要な場所に固定し、差筋等に溶接固定します。

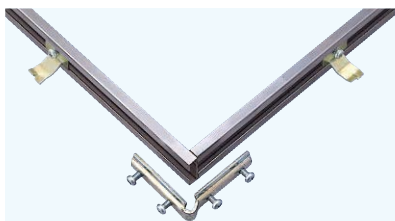

①アンカーは外枠の端部より入れます。



②平坦な所に外枠4本を置き、コーナー金具を入れます。このとき、コーナー金具の方向に注意してください。



③各コーナーを付属のビスで固定します。必ずW2・L2寸法を確認した上で組立・固定してください。コーナー金具固定後、外枠を平坦な所に置いて変形・歪みがないかご確認ください。

●掲載価格には、消費税が含まれておりません。

玄関
マット

ルーバー

FRP
ルーチング

F-BOX

はがしの
ジョイント

排水
トラップ

排水金具
通気金具

グレース
トラップ

バルブ
ボックス

鋳鉄製
格子蓋

マニホール
カバー

化粧鉄道

外構関連
製品

ツリー
フレンド

車止め

アーバン
スリット

ガーゼ調
溝蓋

ステンレス
ルーチング

スチール
ルーチング

ダクト用
ルーチング

アラカト



詳細情報

ステンレス製玄関マット

Tバー

凹凸加工タイプ

TW-GM

P=13 : すきま7mm
P=16 : すきま10mm

CAD

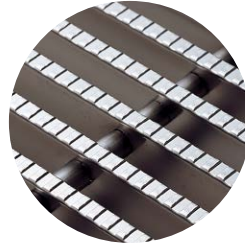
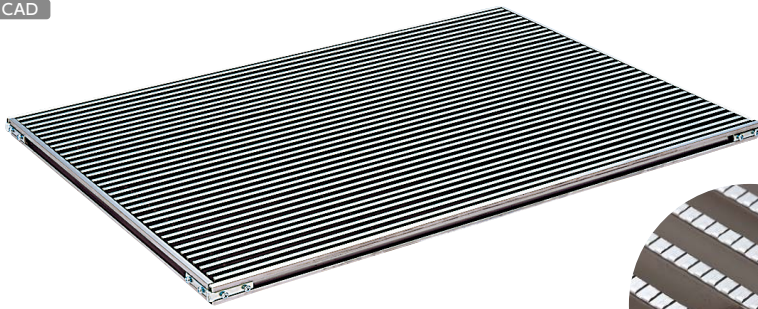

Tバーの形状



開閉ハンドル
1,500円

製品情報

- 主部材は冷間引抜材のシャープなTバーを使用しています。
- メインバーの表面にすべりにくい加工が施してあります。
- 外枠は組立式です。
- 豊富なサイズは、そのまま現場にマッチします。

注文情報

- 特注寸法も製作致します。
- 本体長さ(L1)500mm以下は10%価格アップになります。
- 本体幅(W1)300mm以下は10%価格アップになります。
- 切欠き、異形品は別途見積もり致します。

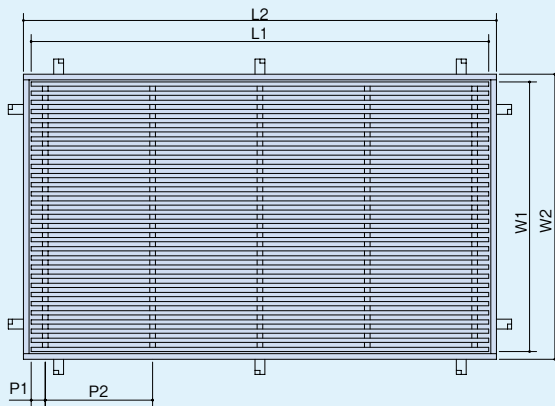

P1=30~45 P2=170~200

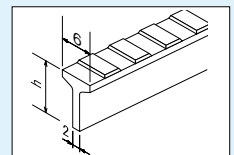
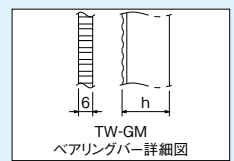
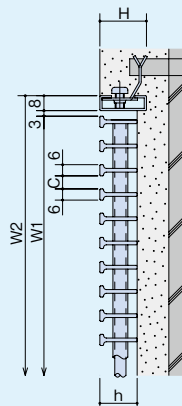

(単位: mm)

呼称寸法	型式記号	マット			P=16				P=13				外枠		
		長さ(L1)	幅(W1)	高さ(h)	すきま(C)	質量(Kg/枚)	価格(円)		すきま(C)	質量(Kg/枚)	価格(円)		長さ(L2)	幅(W2)	高さ(H)
							枠付	本体のみ			枠付	本体のみ			
600×400	TW615GM-64	570	370	15	10	5.0	55,400	44,400	7	6.0	63,800	52,800	592	392	25
	TW620GM-64	570	370	20	10	5.6	63,400	52,400	7	6.6	73,300	62,300	592	392	25
900×600	TW615GM-96	870	570	15	10	11.6	116,400	102,300	7	13.9	136,300	122,200	892	592	25
	TW620GM-96	870	570	20	10	12.8	134,200	120,100	7	14.5	158,100	144,000	892	592	25
1200×600	TW615GM-126	1170	570	15	10	15.4	149,700	133,500	7	18.6	176,700	160,500	1192	592	25
	TW620GM-126	1170	570	20	10	17.0	173,600	157,400	7	20.6	205,700	189,500	1192	592	25
1200×900	TW615GM-129	1170	870	15	10	23.5	225,700	204,200	7	28.3	266,000	244,500	1192	892	25
	TW620GM-129	1170	870	20	10	26.1	262,200	240,700	7	31.4	310,100	288,600	1192	892	25
1500×900	TW615GM-159	1470	870	15	10	29.7	285,300	258,300	7	35.7	336,500	309,500	1492	892	25
	TW620GM-159	1470	870	20	10	32.9	331,400	304,400	7	39.6	391,400	364,400	1492	892	25
1800×900	TW615GM-189	1770	870	15	10	35.7	339,100	306,600	7	42.8	399,400	366,900	1792	892	25
	TW620GM-189	1770	870	20	10	39.5	394,200	361,700	7	47.5	466,000	433,500	1792	892	25

すきま(mm)	型式記号	価格(円/m ²)	適用受枠/価格
10	TW615GM	215,700	ST-3-25M 5,100/枠延m当り コーナー加工費 1,800/箇所 (7,200/4箇所)
	TW620GM	250,700	
7	TW615GM	256,500	
	TW620GM	297,300	

- ルーフドレン
- フローハーチ
- ピット金物
- 玄関マット
- ルーバー
- FRPグレーチング
- F-BOX
- エッジジョイント
- 排水トラップ
- 排水金具
- 通気金具
- グリーストラップ
- バルブボックス
- 鋳鉄製格子蓋
- マンホールカバー
- 化粧鉄蓋
- 外構関連製品
- ツリーフレンド
- 車止め
- アーバンスリット
- カー線用溝蓋
- ステンレスグレーチング
- スチールグレーチング
- ダクト用グレーチング
- アラカルト



詳細情報

ステンレス製玄関マット

Tバー

ローレット加工タイプ

PX-GM

P=14:すきま6mm
P=15:すきま7mm

CAD

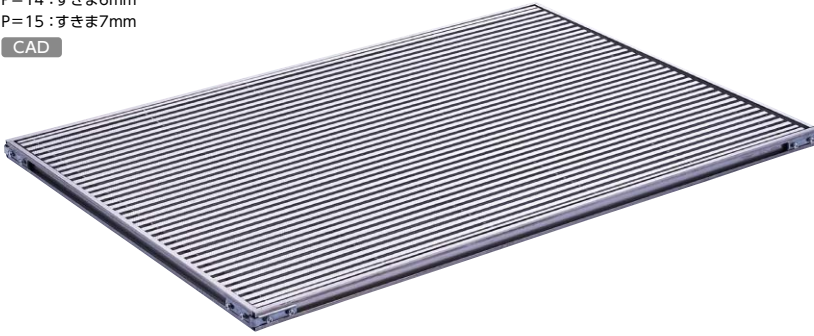

製品情報

- 外枠は組立式です。
- 豊富なサイズは、そのまま現場にマッチします。

注文情報

- 特注寸法も製作致します。
- 本体長さ(L1) 500mm以下は10%価格アップになります。
- 本体幅(W1) 300mm以下は10%価格アップになります。
- 切欠き、異形品は別途見積もり致します。



開閉ハンドル
1,500円

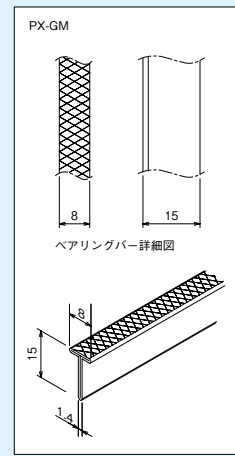
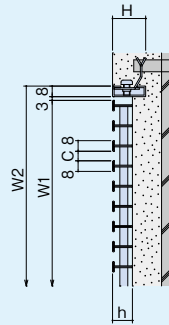
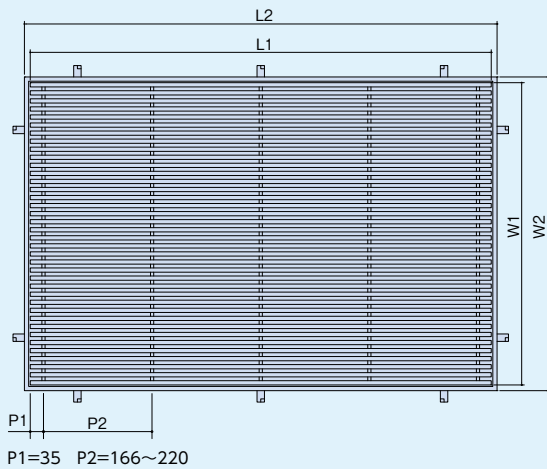

(単位: mm)

呼称寸法	型式記号	マット			P=14				P=15				外枠		
		長さ (L1)	幅 (W1)	高さ (h)	すきま (C)	質量 (Kg/枚)	価格(円)		すきま (C)	質量 (Kg/枚)	価格(円)		長さ (L2)	幅 (W2)	高さ (H)
							枠付	本体のみ			枠付	本体のみ			
600×400	PX815GM-64	570	370	15	6	4.3	42,800	31,800	7	4.0	41,900	30,900	592	392	25
900×600	PX815GM-96	870	570	15	6	9.8	73,800	59,700	7	9.2	72,100	58,000	892	592	25
1200×600	PX815GM-126	1170	570	15	6	13.1	96,400	80,200	7	12.2	94,000	77,800	1192	592	25
1800×600	PX815GM-186	1770	570	15	6	20.6	145,800	121,900	7	19.2	142,200	118,300	1792	592	25
1200×900	PX815GM-129	1170	870	15	6	21.1	143,700	122,200	7	19.4	140,100	118,600	1192	892	25
1500×900	PX815GM-159	1470	870	15	6	26.7	180,300	153,300	7	24.7	175,800	148,800	1492	892	25
1800×900	PX815GM-189	1770	870	15	6	28.7	217,200	184,700	7	27.1	211,600	179,100	1792	892	25

すきま (mm)	型式記号	価格(円/m ²)	適用受枠/価格
6	PX815GM	120,200	ST-3-25M 5,100 /枠延m当り コーナー加工費 1,800 /箇所 (7,200 /4箇所)
7		116,500	



PX-GM P=14 すきま 6mm



玄関
マット

ルーバー

FRP
ルーチング

F-BOX

はがし
ジョイント

排水
トラップ

排水金具
通気金具

グレース
トラップ

バルブ
ボックス

鋳鉄製
格子蓋

マンホール
カバー

化粧鉄蓋

外構関連
製品

ツリー
フレンド

車止め

アーバン
スリット

ガーゼ網
溝蓋

ステンレス
ルーチング

スチール
ルーチング

タクト
ルーチング

アラカト



詳細情報

Clic-19 アルミ+繊維マット

玄関
マット



アルミベース+表面材。
人通りの多い場所に
Clic(クリック)シリーズは最適です。

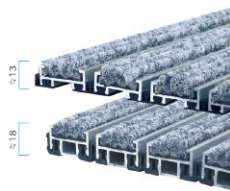

2タイプの高さ

落とし込みの深さに合わせた2つのタイプが様々な設置場所での対応を可能にします。
※ライトタイプは人通りの少ない軽歩行向けタイプとなります。(重量のある台車通行不可)



巻き上げ可能

巻き上げが可能ですので掃除等のメンテナンスが容易になります。
※長期間の巻き上げ保管は破損の可能性があるので避けてください。

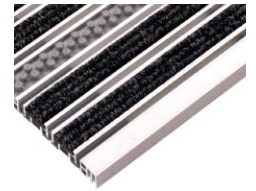

奥行調整

変形加工時にはアルミ製のエンドプロフィールを使用し正確に製作します。(ライトは不可)
※樹脂ジョイントの為に、天候により伸縮する場合があります。



使用場所



アルミニウム製

屋内用

Clic-19 (ニードルパンチ)

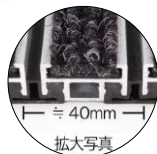

■カラーバリエーション



	ブラック	ブラウン	スモークブラウン	ライトブルー	グレー
④	417-0010	417-0030	417-0040	417-0050	417-0070
⑤	417-1010	417-1030	417-1040	417-1050	417-1070

■製品情報

- Clic-19(クリック)は表面に繊維マットを使用し、耐久性に優れたアルミ材をベースにした屋内用の金属マットです。
- ニードルパンチで靴裏のゴミを取り除きます。
- 汎用性のある通常タイプと軽歩行向け(ライト)があります。
- 材質:アルミニウム、ポリプロピレン、塩化ビニール、エラストマー、ゴム
- カラー:ブラック、ブラウン、スモークブラウン、ライトブルー、グレー

■注文情報

- 出荷目安:約2週間 ※1
- 取付可能展示:Clic専用リードマーク
- マット枠:別途 ※2
- 別注対応:1mm単位

- ※1 数量在庫数により、記載されている出荷可能日での対応ができない場合がありますのでご了承ください。別注サイズは材質の関係で製作上の誤差が発生する場合があります。
- ※2 落とし込み用のマット枠(SUS)も指示寸法で製作可能です。(P169)
- ※3 最大製作寸法より大きい場合は分割となります。またサイズにより3mmのコネクターを使用して奥行の寸法調整をおこなう場合があります。
- ※4 形状によっては分割での対応となります。また製作できない場合があります。奥行300mm、間口500mm以下の場合は別途加工料が必要です。
- ※5 ご注文1物件の総㎡数が1㎡以上の場合は、マットの持ち上げ補助用のメンテナンスフックを1個無料でサービスさせていただきます。

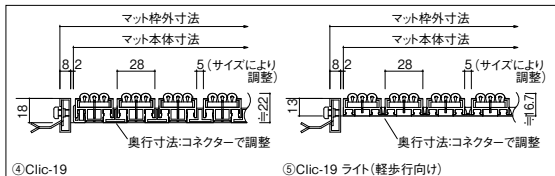

No.	型式記号	開口 ※3※4	奥行 ※3※4	高さ	質量 (㎡/kg)	価格 (円/㎡)
④	Clic-19	最大2000	最大1000	22	約14	144,000
⑤	Clic-19ライト	最大1500	最大1000	16.7	約10.5	118,000

Clic専用リードマーク

ステンレス製

点字表示

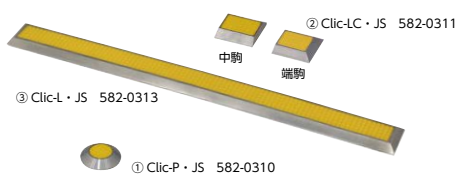

■製品情報

- Clic(クリック)に取り付け可能な点字表示です。
- JSタイプ(樹脂+ステン)とNSタイプ(ノンスリップステン)を取り揃えています。
- 材質:JS本体/ステンレス
JS樹脂部/ガラス繊維含有ナイロン6、AS本体/ステンレス
- カラー:イエロー、ノンスリップステン
- 実用新案登録済

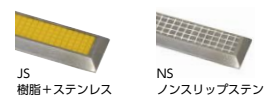

No.	JS	NS
①	582-0310	582-0330
②	582-0311	582-0331
③	582-0313	582-0333

■注文情報

- 出荷目安:約3週間 ※1
- 部材のみ出荷不可

- ※1 数量在庫数により、記載されている出荷可能日での対応ができない場合がありますのでご了承ください。
- ※2 材質上、記載サイズ表示に多少の寸法誤差がおこりますのでご了承ください。
- ※3 製品の形状、サイズにより製品が設置場所から移動する場合があります。必要に応じて動かないように固定してください。
- ※4 樹脂は温度変化により伸縮を繰り返し最終的に縮む傾向となります。設置面が材質の融点を超える場合、融け、波打ちが生じる場合がありますのでご注意ください。
- ※5 数量、重量により運送費が異なる場合や配達できない送付先(現場・階上・時間等)があります。
- ※6 色合いは紙での印刷上の誤差、および生産上のロットにより異なる場合があります。

No.	型式記号	寸法	価格(円/個)	
			JS	NS
①	Clic-P・警告	27φ×H5mm	1,200	1,800
②	Clic-LC・誘導奥行	W27×L27×H5mm	1,500	2,000
③	Clic-L・誘導開口	W27×L280×H5mm	9,200	9,200

●掲載価格には、消費税が含まれておりません。



詳細情報