

ステンレスグレーチング

Tバータイプ

ETP-H プレーン
CAD

ETX-H ローレット加工
CAD

ETW-H 凹凸加工
CAD

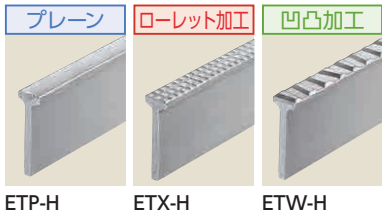

ETP-H ETX-H ETW-H

■製品情報

- ベアリングバーピッチは15mm・22mmです。
- ETP・ETX・ETWのハーフタイプです。
- ETX・ETW……ベアリングバーの表面にすべりにくい加工が施してあります。

■注文情報

- 特注寸法の場合Wは650mm以下で対応致します。
- 蓋長さ499mm以外を指定されますと価格が50%増しとなります。
- ピット幅の規格外寸法は1ランク上りの価格となります。(例えば180mmの場合→200mmの価格)
- 受枠の寸法は、枠の内のリ延寸法(片道延m)で計算してください。

■納まり図(平面)

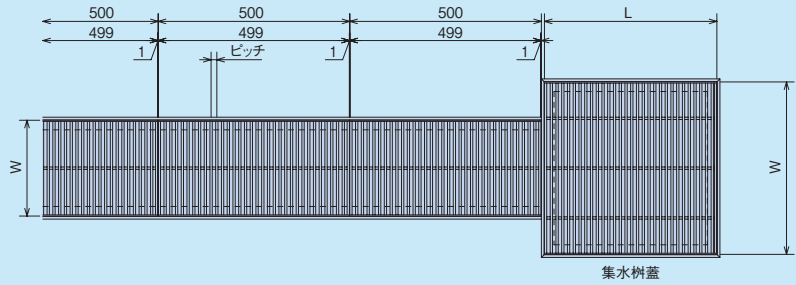

■部品構成表

部品名	材質
蓋	ステンレスグレーチング(冷間仕上SUS304)
受枠	PS ST
クッション材	SUS304 塩ビ系ゴム

■納まり図(断面)

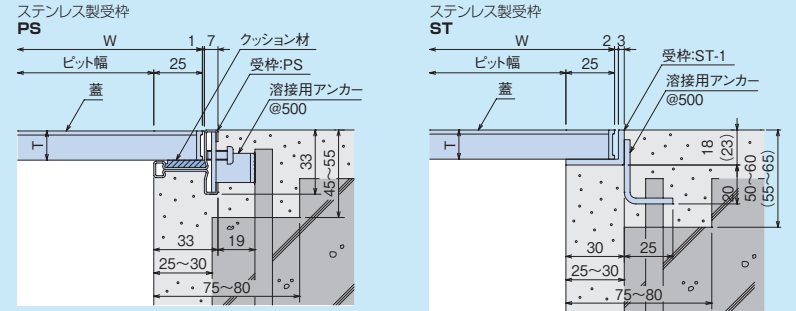

※()内寸法はT=20の場合です。

Tバー 6mm タイプ

ピッチ 15mm

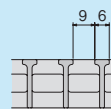

Tバー 8mm タイプ

ピッチ 22mm

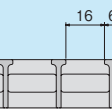

Tバー 8mm タイプ

ピッチ 15mm

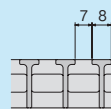

Tバー 8mm タイプ

ピッチ 22mm

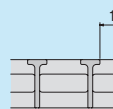

■ピッチ15mm

(単位: mm)

ピット幅	型式記号	すきま P=15	W	T	質量(kg/枚)			価格(円/m)			受枠	
					P=15	ETP	ETX	ETW	型式記号	価格(円)		
100	615H-10	9	150	15	1.8	29,800	38,500	35,600	PS-15M	5,800/片m		
	620H-10			20	2.3	31,600	39,900	37,200				
150	615H-15	9	200	15	2.3	32,800	41,800	38,800	PS-20M	5,800/片m		
	620H-15			20	2.9	34,800	48,400	45,300				
200	615H-20	9	250	15	2.9	38,000	48,400	45,000	コーナー加工	2,500/箇所		
	620H-20			20	3.6	40,300	56,100	53,000				
250	615H-25	9	300	15	3.4	44,400	56,300	52,600	ST-1-15M	3,300/片m		
	620H-25			20	4.3	46,900	64,000	60,200				
300	615H-30	9	350	15	4.0	51,000	62,900	58,700	ST-1-20M	3,550/片m		
	620H-30			20	5.0	53,900	73,000	68,500				
350	615H-35	9	400	15	4.5	61,700	75,600	70,400	コーナー加工	1,800/箇所		
	620H-35			20	5.7	66,800	87,800	81,700				
100	815H-10	7	150	15	2.0	32,400	39,300	36,800	PS-15M	5,800/片m		
	820H-10			20	2.4	34,400	43,300	41,200				
150	815H-15	7	200	15	2.5	37,300	43,800	40,800	PS-20M	5,800/片m		
	820H-15			20	3.1	39,300	50,400	47,400				
200	815H-20	7	250	15	3.1	42,400	51,700	48,200	コーナー加工	1,800/箇所		
	820H-20			20	3.9	43,300	58,100	55,200				
250	815H-25	7	300	15	3.8	49,400	59,200	55,200	ST-1-15M	3,300/片m		
	820H-25			20	4.6	49,900	67,500	63,100				
300	815H-30	7	350	15	4.3	56,400	68,200	63,600	ST-1-20M	3,550/片m		
	820H-30			20	5.3	56,800	80,000	71,500				
350	815H-35	7	400	15	5.0	72,100	79,700	74,400	コーナー加工	1,800/箇所		
	820H-35			20	6.1	73,600	93,400	88,500				



■ピッチ22mm

(単位：mm)

ピット幅	型式記号	すきま P=22	W	T	質量(kg/枚) P=22	価格(円/m)			受枠				
						ETP	ETX	ETW	型式記号	価格(円)			
100	615H-10	16	150	15	1.4	23,500	28,700	26,700	PS-15M PS-20M コーナー加工	5,800/片m 5,800/片m 2,500/箇所			
	620H-10			20	1.7	26,100	32,400	30,400					
150	615H-15		200	15	1.7	27,200	32,400	30,400					
	620H-15			20	2.2	30,100	36,400	34,100					
200	615H-20		250	15	2.1	32,100	38,200	35,700					
	620H-20			20	2.7	36,500	42,200	39,900					
250	615H-25		300	15	2.5	38,500	46,400	43,000					
	620H-25			20	3.2	41,700	48,100	45,300					
300	615H-30		350	15	2.9	42,600	51,700	48,200					
	620H-30			20	3.6	48,200	54,700	51,400					
350	615H-35		400	15	3.3	50,700	60,100	56,100					
	620H-35			20	4.2	53,700	62,900	58,700					
100	815H-10		14	150	15	1.5	25,600	33,600			33,300	ST-1-15M ST-1-20M コーナー加工	3,300/片m 3,550/片m 1,800/箇所
	820H-10				20	1.8	28,600	37,600			37,200		
150	815H-15			200	15	1.9	30,100	39,200			38,900		
	820H-15				20	2.3	33,100	42,500			42,200		
200	815H-20	250		15	2.3	36,700	46,700	46,400					
	820H-20			20	2.8	41,000	50,400	50,000					
250	815H-25	300		15	2.8	41,700	55,600	55,100					
	820H-25			20	3.4	46,600	58,500	58,100					
300	815H-30	350		15	3.2	48,900	62,600	62,200					
	820H-30			20	3.9	54,500	67,000	66,300					
350	815H-35	400		15	3.6	56,800	73,400	72,800					
	820H-35			20	4.4	61,700	80,300	79,600					

ピット金物
グレーホラ

ケーブル
ピット

ウォーター
ピット

ステンレス
グレーチング

アルミ
グレーチング

鋳鉄・樹脂
グレーチング

その他

クリーン
トラフ

■ピッチ15mm 集水柵用

(単位：mm)

柵穴	型式記号	すきま P=15	W	L	T	質量(kg/枚) P=15	価格(円)			受枠		
							ETP	ETX	ETW	幅×長さ×高さ	価格(円)	
300×300	615M-300	9	350	350	15	2.8	17,300	22,600	22,000	360×360×18	7,700	
	620M-300				20	3.5	18,500	25,300	24,500	360×360×23	8,100	
350×350	615M-350		400	400	15	3.7	24,000	29,500	28,600	410×410×18	8,700	
	620M-350				20	4.7	25,400	34,200	33,300	410×410×23	9,200	
400×400	615M-400		450	450	15	4.6	30,700	38,000	36,800	460×460×18	9,700	
	620M-400				20	5.8	32,700	43,400	42,200	460×460×23	10,400	
450×450	615M-450		500	500	15	5.6	37,500	43,000	41,800	510×510×18	11,000	
	620M-450				20	7.0	39,800	52,000	50,500	510×510×23	11,500	
300×300	815M-300		7	350	350	15	3.1	18,100	22,700	22,100	360×360×18	7,700
	820M-300					20	3.8	19,200	26,500	24,800	360×360×23	8,100
350×350	815M-350			400	400	15	4.1	25,300	30,000	29,700	410×410×18	8,700
	820M-350					20	5.0	26,900	36,100	35,000	410×410×23	9,200
400×400	815M-400	450		450	15	5.0	32,400	38,700	38,200	460×460×18	9,700	
	820M-400				20	6.2	34,500	45,800	44,400	460×460×23	10,400	
450×450	815M-450	500		500	15	6.1	39,400	44,000	43,300	510×510×18	11,000	
	820M-450				20	7.5	42,000	54,700	53,300	510×510×23	11,500	

*集水柵蓋用受枠のサイズと価格はSTタイプです。PSタイプも製作可能です。

■ピッチ22mm 集水柵用

(単位：mm)

柵穴	型式記号	すきま P=22	W	L	T	質量(kg/枚) P=22	価格(円)			受枠		
							ETP	ETX	ETW	幅×長さ×高さ	価格(円)	
300×300	615M-300	16	350	350	15	2.1	14,700	17,500	16,900	360×360×18	7,700	
	620M-300				20	2.6	15,500	19,500	18,800	360×360×23	8,100	
350×350	615M-350		400	400	15	2.6	20,200	22,600	22,000	410×410×18	8,700	
	620M-350				20	3.3	21,400	26,400	25,700	410×410×23	9,200	
400×400	615M-400		450	450	15	3.4	26,000	29,300	28,300	460×460×18	9,700	
	620M-400				20	4.2	27,900	33,300	32,400	460×460×23	10,400	
450×450	615M-450		500	500	15	4.1	31,900	33,200	32,200	510×510×18	11,000	
	620M-450				20	5.1	33,800	40,100	38,900	510×510×23	11,500	
300×300	815M-300		14	350	350	15	2.2	15,400	18,400	17,800	360×360×18	7,700
	820M-300					20	2.8	16,500	20,500	19,900	360×360×23	8,100
350×350	815M-350			400	400	15	2.9	21,300	23,900	23,300	410×410×18	8,700
	820M-350					20	3.5	22,900	27,800	27,100	410×410×23	9,200
400×400	815M-400	450		450	15	3.7	27,500	30,800	29,900	460×460×18	9,700	
	820M-400				20	4.5	29,300	35,200	34,000	460×460×23	10,400	
450×450	815M-450	500		500	15	4.4	33,500	35,100	34,000	510×510×18	11,000	
	820M-450				20	5.4	35,700	42,300	41,000	510×510×23	11,500	

*集水柵蓋用受枠のサイズと価格はSTタイプです。PSタイプも製作可能です。