

玄関マット

**Floor Mat**



# ステンレス製玄関マット

Tバー

プレーンタイプ

## TP-GM

P=13 : すきま7mm  
P=16 : すきま10mm

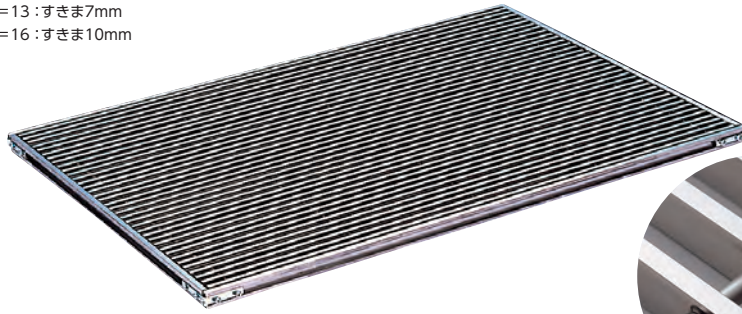

Tバーの形状

開閉ハンドル  
1,500円

### 製品情報

- 主部材は冷間引抜材のシャープなTバーを使用しています。
- 外枠は組立式です。
- 豊富なサイズは、そのまま現場にマッチします。

### 注文情報

- 特注寸法も製作致します。
- 本体長さ(ℓ)500mm以下は10%価格アップになります。
- 本体幅(w)300mm以下は10%価格アップになります。
- 切欠き、異形品は別途見積もり致します。

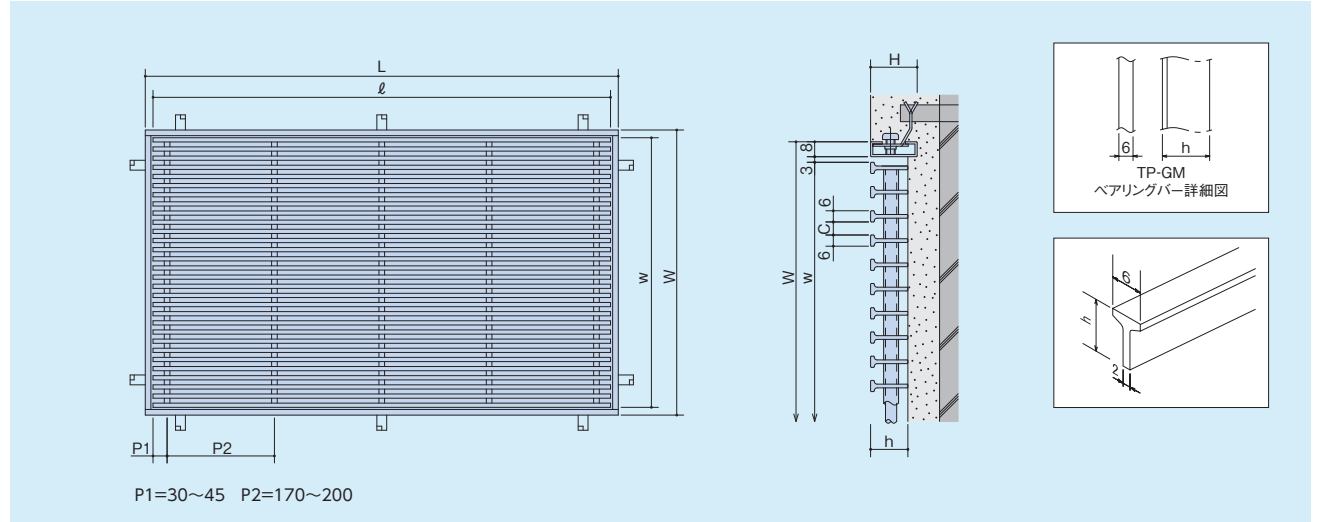

(単位: mm)

| 呼称寸法     | 型式記号        | P=16   |          |        |         |         | P=13   |          |        |         |         | マット   |      |       | 外枠    |      |       |
|----------|-------------|--------|----------|--------|---------|---------|--------|----------|--------|---------|---------|-------|------|-------|-------|------|-------|
|          |             | すきま(C) | 質量(Kg/枚) | 製品コード  | 本体のみ    | 枠付      | すきま(C) | 質量(Kg/枚) | 製品コード  | 本体のみ    | 枠付      | 長さ(ℓ) | 幅(w) | 高さ(h) | 長さ(L) | 幅(W) | 高さ(H) |
| 600×400  | TP615GM-64  | 10     | 5.0      | 842311 | 33,300  | 44,300  | 7      | 6.0      | 842301 | 39,400  | 50,400  | 570   | 370  | 15    | 592   | 392  | 25    |
|          | TP620GM-64  | 10     | 5.6      | 842331 | 38,100  | 49,100  | 7      | 6.6      | 842321 | 43,900  | 54,900  | 570   | 370  | 20    | 592   | 392  | 25    |
| 900×600  | TP615GM-96  | 10     | 11.6     | 842312 | 69,300  | 83,400  | 7      | 13.9     | 842302 | 82,800  | 96,900  | 870   | 570  | 15    | 892   | 592  | 25    |
|          | TP620GM-96  | 10     | 12.8     | 842332 | 78,300  | 92,400  | 7      | 14.5     | 842322 | 93,800  | 107,900 | 870   | 570  | 20    | 892   | 592  | 25    |
| 1200×600 | TP615GM-126 | 10     | 15.4     | 842313 | 90,100  | 106,300 | 7      | 18.6     | 842303 | 108,100 | 124,300 | 1170  | 570  | 15    | 1192  | 592  | 25    |
|          | TP620GM-126 | 10     | 17.0     | 842333 | 104,900 | 121,100 | 7      | 20.6     | 842323 | 125,600 | 141,800 | 1170  | 570  | 20    | 1192  | 592  | 25    |
| 1200×900 | TP615GM-129 | 10     | 23.5     | 842314 | 138,100 | 159,600 | 7      | 28.3     | 842304 | 164,600 | 186,100 | 1170  | 870  | 15    | 1192  | 892  | 25    |
|          | TP620GM-129 | 10     | 26.1     | 842334 | 156,500 | 178,000 | 7      | 31.4     | 842324 | 186,800 | 208,300 | 1170  | 870  | 20    | 1192  | 892  | 25    |
| 1500×900 | TP615GM-159 | 10     | 29.7     | 842315 | 174,800 | 201,800 | 7      | 35.7     | 842305 | 208,200 | 235,200 | 1470  | 870  | 15    | 1492  | 892  | 25    |
|          | TP620GM-159 | 10     | 32.9     | 842335 | 197,900 | 224,900 | 7      | 39.6     | 842325 | 225,600 | 252,600 | 1470  | 870  | 20    | 1492  | 892  | 25    |
| 1800×900 | TP615GM-189 | 10     | 35.7     | 842316 | 206,800 | 239,300 | 7      | 42.8     | 842306 | 242,800 | 275,300 | 1770  | 870  | 15    | 1792  | 892  | 25    |
|          | TP620GM-189 | 10     | 39.5     | 842336 | 234,600 | 267,100 | 7      | 47.5     | 842326 | 280,100 | 312,600 | 1770  | 870  | 20    | 1792  | 892  | 25    |

| すきま(mm) | 型式記号    | 価格(円/m <sup>2</sup> ) | 適用受枠/価格   |
|---------|---------|-----------------------|---|
| 10      | TP615GM | 157,400               | ST-3-25M 5,100/枠延m当り<br>コーナー加工費 1,800/箇所<br>(7,200/4箇所) |
|         | TP620GM | 174,900               |   |
| 7       | TP615GM | 180,700               |   |
|         | TP620GM | 198,200               |   |

## ST

受枠

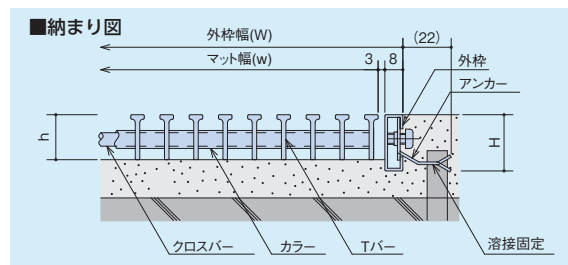

### ■ ST

| 品名       | H  | 価格(円)       | 備考(円)                           |
|----------|----|-------------|---------------------------------|
| ST-3-25M | 25 | 5,100/枠延m当り | コーナー加工費 1,800/箇所<br>(7,200/4箇所) |

●掲載価格には、消費税が含まれておりません。

詳細情報



玄関マット

- ドレン
- フロアー
- マシナ
- ピット
- 玄関
- ルーバー
- FRP
- 消火器
- ジョイント
- 排水
- 排水
- 通気
- グリ
- ボ
- 格子
- カ
- 化粧
- 製品
- ツ
- 車
- ス
- カ
- ス
- ア

# ステンレス製玄関マット

Tバー

ローレット加工タイプ

## TX-GM

P=13 : すきま7mm  
P=16 : すきま10mm

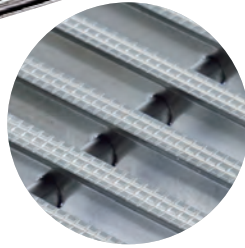
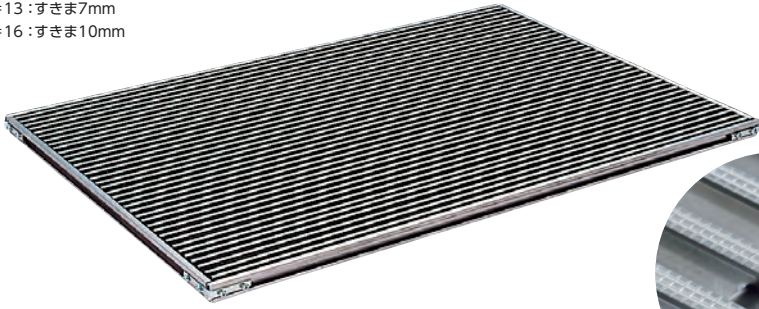

### 製品情報

- 主部材は冷間引抜材のシャープなTバーを使用しています。
- メインバーの表面に、ローレット模様のすべりにくい加工が施してあります。
- 外枠は組立式です。
- 豊富なサイズは、そのまま現場にマッチします。

### 注文情報

- 特注寸法も製作致します。
- 本体長さ(ℓ)500mm以下は10%価格アップになります。
- 本体幅(w)300mm以下は10%価格アップになります。
- 切欠き、異形品は別途見積もり致します。



Tバーの形状

開閉ハンドル  
1,500円

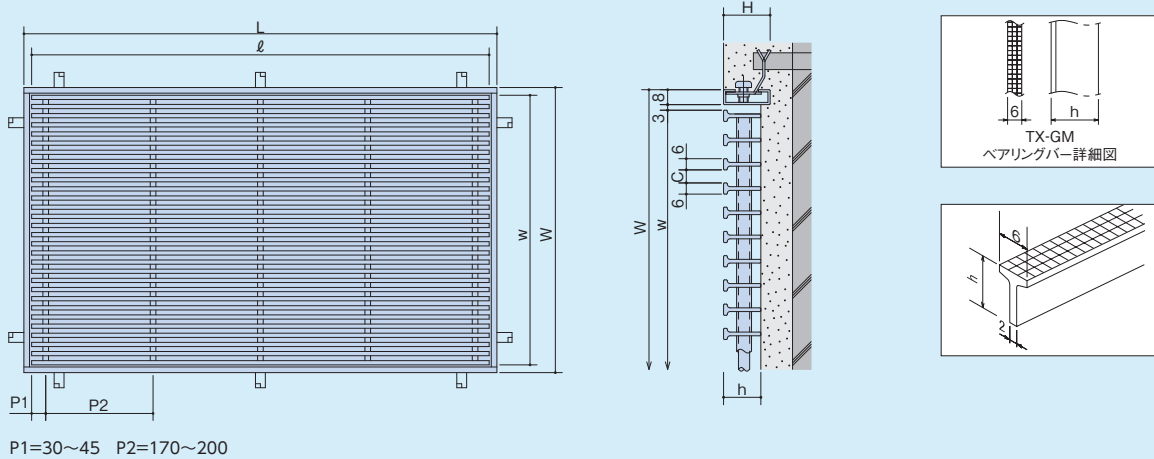

P1=30~45 P2=170~200

(単位: mm)

| 呼称寸法     | 型式記号        | P=16   |          |        |         |         | P=13   |          |        |         |         | マット   |      |       | 外枠    |      |       |
|----------|-------------|--------|----------|--------|---------|---------|--------|----------|--------|---------|---------|-------|------|-------|-------|------|-------|
|          |             | すきま(C) | 質量(Kg/枚) | 価格(円)  |         |         | すきま(C) | 質量(Kg/枚) | 価格(円)  |         |         | 長さ(ℓ) | 幅(w) | 高さ(h) | 長さ(L) | 幅(W) | 高さ(H) |
|          |             |        |          | 製品コード  | 本体のみ    | 枠付      |        |          | 製品コード  | 本体のみ    | 枠付      |       |      |       |       |      |       |
| 600×400  | TX615GM-64  | 10     | 5.0      | 842361 | 47,500  | 58,500  | 7      | 6.0      | 842351 | 56,400  | 67,400  | 570   | 370  | 15    | 592   | 392  | 25    |
|          | TX620GM-64  | 10     | 5.6      | 842381 | 56,100  | 67,100  | 7      | 6.6      | 842371 | 66,600  | 77,600  | 570   | 370  | 20    | 592   | 392  | 25    |
| 900×600  | TX615GM-96  | 10     | 11.6     | 842362 | 109,200 | 123,300 | 7      | 13.9     | 842352 | 130,900 | 145,000 | 870   | 570  | 15    | 892   | 592  | 25    |
|          | TX620GM-96  | 10     | 12.8     | 842382 | 128,500 | 142,600 | 7      | 14.5     | 842372 | 154,100 | 168,200 | 870   | 570  | 20    | 892   | 592  | 25    |
| 1200×600 | TX615GM-126 | 10     | 15.4     | 842363 | 142,900 | 159,100 | 7      | 18.6     | 842353 | 171,600 | 187,800 | 1170  | 570  | 15    | 1192  | 592  | 25    |
|          | TX620GM-126 | 10     | 17.0     | 842383 | 168,400 | 184,600 | 7      | 20.6     | 842373 | 202,700 | 218,900 | 1170  | 570  | 20    | 1192  | 592  | 25    |
| 1200×900 | TX615GM-129 | 10     | 23.5     | 842364 | 218,400 | 239,900 | 7      | 28.3     | 842354 | 261,600 | 283,100 | 1170  | 870  | 15    | 1192  | 892  | 25    |
|          | TX620GM-129 | 10     | 26.1     | 842384 | 257,400 | 278,900 | 7      | 31.4     | 842374 | 308,800 | 330,300 | 1170  | 870  | 20    | 1192  | 892  | 25    |
| 1500×900 | TX615GM-159 | 10     | 29.7     | 842365 | 276,500 | 303,500 | 7      | 35.7     | 842355 | 331,200 | 358,200 | 1470  | 870  | 15    | 1492  | 892  | 25    |
|          | TX620GM-159 | 10     | 32.9     | 842385 | 325,700 | 352,700 | 7      | 39.6     | 842375 | 390,100 | 417,100 | 1470  | 870  | 20    | 1492  | 892  | 25    |
| 1800×900 | TX615GM-189 | 10     | 35.7     | 842366 | 328,000 | 360,500 | 7      | 42.8     | 842356 | 392,600 | 425,100 | 1770  | 870  | 15    | 1792  | 892  | 25    |
|          | TX620GM-189 | 10     | 39.5     | 842386 | 387,000 | 419,500 | 7      | 47.5     | 842376 | 463,900 | 496,400 | 1770  | 870  | 20    | 1792  | 892  | 25    |

| すきま(mm) | 型式記号    | 価格(円/m <sup>2</sup> ) | 適用受枠/価格   |
|---------|---------|-----------------------|---|
| 10      | TX615GM | 227,400               | ST-3-25M 5,100/枠延m当り<br>コーナー加工費 1,800/箇所<br>(7,200/4箇所) |
|         | TX620GM | 268,200               |   |
| 7       | TX615GM | 274,000               |   |
|         | TX620GM | 320,700               |   |

### 外枠の組立とアンカーの取付方法

まず最初に必要な数のアンカーを外枠の溝に通します。  
次に4本の直線をコーナー金具にて、下図のように組立・固定を行います。直線部分が分割の場合、ストレートジョイントをご使用ください。  
先に通したアンカーを必要な場所に固定し、差筋等に溶接固定します。

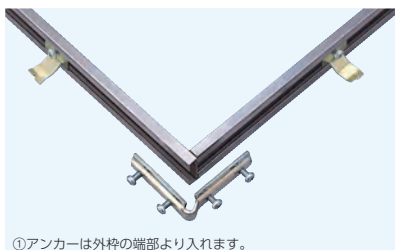

①アンカーは外枠の端部より入れます。

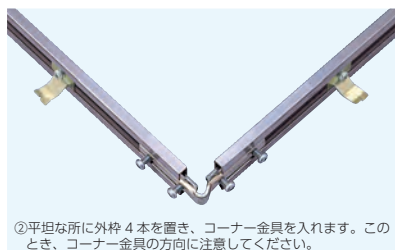

②平坦な所に外枠4本を置き、コーナー金具を入れます。このとき、コーナー金具の方向に注意してください。

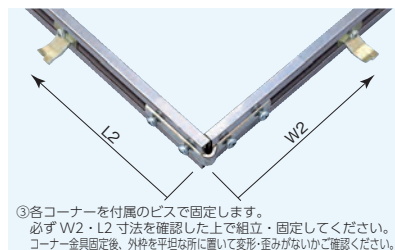

③各コーナーを付属のビスで固定します。必ずW2・L2寸法を確認した上で組立・固定してください。コーナー金具固定後、外枠を平坦な所に置いて変形・歪みがないかを確認ください。

●掲載価格には、消費税が含まれておりません。

- 玄関マット
- ルーバー
- FRP グレッシング
- 消火器ボックス
- モキバシ ジョイント
- 排水トラップ
- 排水金具 通気金具
- グリーンボックス
- バルブボックス
- 鋳鉄製 格差蓋
- マンホールカバー
- 化粧鉄蓋
- 外構関連 製品
- ツリーフレンド
- 車止め
- スリット溝 デザインジョイント
- カラー舗装 用溝蓋
- ステンレス グレッシング
- スチール グレッシング
- アラカルト

# ステンレス製玄関マット

Tバー

凹凸加工タイプ

## TW-GM

P=13 : すきま7mm  
P=16 : すきま10mm

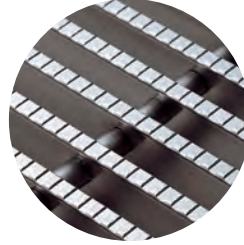
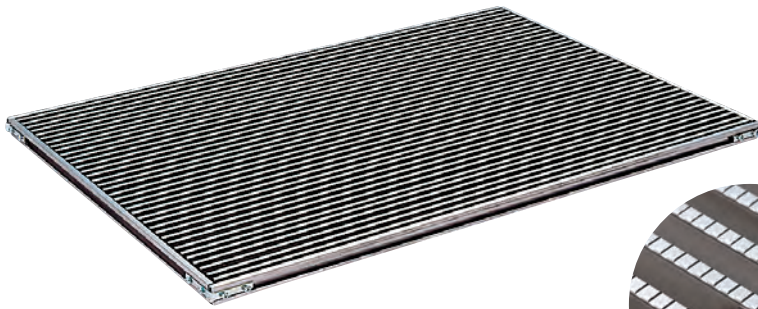

Tバーの形状



開閉ハンドル  
1,500円

### 製品情報

- 主部材は冷間引抜材のシャープなTバーを使用しています。
- メインバーの表面にすべりにくい加工が施されています。
- 外枠は組立式です。
- 豊富なサイズは、そのまま現場にマッチします。

### 注文情報

- 特注寸法も製作致します。
- 本体長さ(L)500mm以下は10%価格アップになります。
- 本体幅(w)300mm以下は10%価格アップになります。
- 切欠き、異形品は別途見積もり致します。

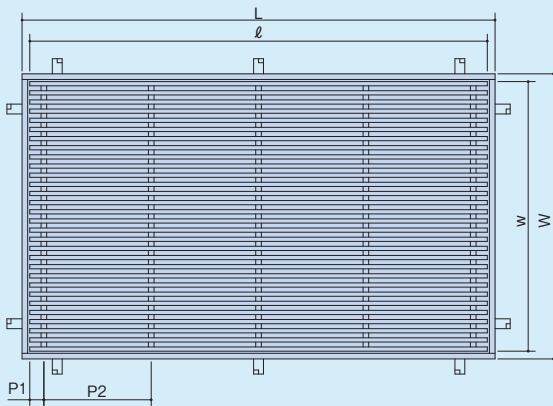

P1=30~45 P2=170~200

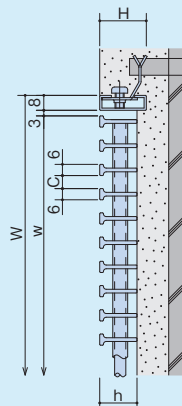

TW-GM  
ベアリングバー詳細図

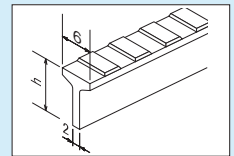

(単位: mm)

| 呼称寸法     | 型式記号        | P=16   |          |        |         |         | P=13   |          |        |         |         | マット   |      |       | 外枠    |      |       |
|----------|-------------|--------|----------|--------|---------|---------|--------|----------|--------|---------|---------|-------|------|-------|-------|------|-------|
|          |             | すきま(C) | 質量(Kg/枚) | 価格(円)  |         |         | すきま(C) | 質量(Kg/枚) | 価格(円)  |         |         | 長さ(L) | 幅(W) | 高さ(H) | 長さ(L) | 幅(W) | 高さ(H) |
|          |             |        |          | 製品コード  | 本体のみ    | 枠付      |        |          | 製品コード  | 本体のみ    | 枠付      |       |      |       |       |      |       |
| 600×400  | TW615GM-64  | 10     | 5.0      | 842411 | 44,400  | 55,400  | 7      | 6.0      | 842401 | 52,800  | 63,800  | 570   | 370  | 15    | 592   | 392  | 25    |
|          | TW620GM-64  | 10     | 5.6      | 842431 | 52,400  | 63,400  | 7      | 6.6      | 842421 | 62,300  | 73,300  | 570   | 370  | 20    | 592   | 392  | 25    |
| 900×600  | TW615GM-96  | 10     | 11.6     | 842412 | 102,300 | 116,400 | 7      | 13.9     | 842402 | 122,200 | 136,300 | 870   | 570  | 15    | 892   | 592  | 25    |
|          | TW620GM-96  | 10     | 12.8     | 842432 | 120,100 | 134,200 | 7      | 14.5     | 842422 | 144,000 | 158,100 | 870   | 570  | 20    | 892   | 592  | 25    |
| 1200×600 | TW615GM-126 | 10     | 15.4     | 842413 | 133,500 | 149,700 | 7      | 18.6     | 842403 | 160,500 | 176,700 | 1170  | 570  | 15    | 1192  | 592  | 25    |
|          | TW620GM-126 | 10     | 17.0     | 842433 | 157,400 | 173,600 | 7      | 20.6     | 842423 | 189,500 | 205,700 | 1170  | 570  | 20    | 1192  | 592  | 25    |
| 1200×900 | TW615GM-129 | 10     | 23.5     | 842414 | 204,200 | 225,700 | 7      | 28.3     | 842404 | 244,500 | 266,000 | 1170  | 870  | 15    | 1192  | 892  | 25    |
|          | TW620GM-129 | 10     | 26.1     | 842434 | 240,700 | 262,200 | 7      | 31.4     | 842424 | 288,600 | 310,100 | 1170  | 870  | 20    | 1192  | 892  | 25    |
| 1500×900 | TW615GM-159 | 10     | 29.7     | 842415 | 258,300 | 285,300 | 7      | 35.7     | 842405 | 309,500 | 336,500 | 1470  | 870  | 15    | 1492  | 892  | 25    |
|          | TW620GM-159 | 10     | 32.9     | 842435 | 304,400 | 331,400 | 7      | 39.6     | 842425 | 364,400 | 391,400 | 1470  | 870  | 20    | 1492  | 892  | 25    |
| 1800×900 | TW615GM-189 | 10     | 35.7     | 842416 | 306,600 | 339,100 | 7      | 42.8     | 842406 | 366,900 | 399,400 | 1770  | 870  | 15    | 1792  | 892  | 25    |
|          | TW620GM-189 | 10     | 39.5     | 842436 | 361,700 | 394,200 | 7      | 47.5     | 842426 | 433,500 | 466,000 | 1770  | 870  | 20    | 1792  | 892  | 25    |

| すきま(mm) | 型式記号    | 価格(円/m <sup>2</sup> ) | 適用受枠/価格   |
|---------|---------|-----------------------|---|
| 10      | TW615GM | 215,700               | ST-3-25M 5,100/枠延m当り<br>コーナー加工費 1,800/箇所<br>(7,200/4箇所) |
|         | TW620GM | 250,700               |   |
| 7       | TW615GM | 256,500               |   |
|         | TW620GM | 297,300               |   |

●掲載価格には、消費税が含まれておりません。

# ステンレス製玄関マット

Tバー

ローレット加工タイプ

## PX-GM

P=14:すきま6mm  
P=15:すきま7mm

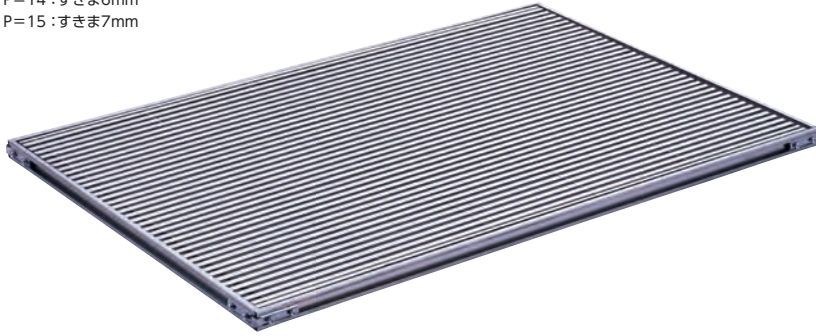

### 製品情報

- 外枠は組立式です。
- 豊富なサイズは、そのまま現場にマッチします。

### 注文情報

- 特注寸法も製作致します。
- 本体長さ(ℓ)500mm以下は10%価格アップになります。
- 本体幅(w)300mm以下は10%価格アップになります。
- 切欠き、異形品は別途見積もり致します。



開閉ハンドル  
1,500円

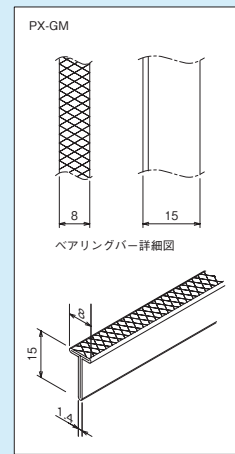
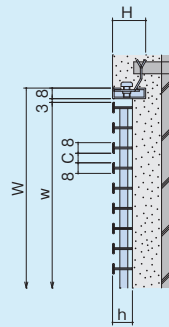
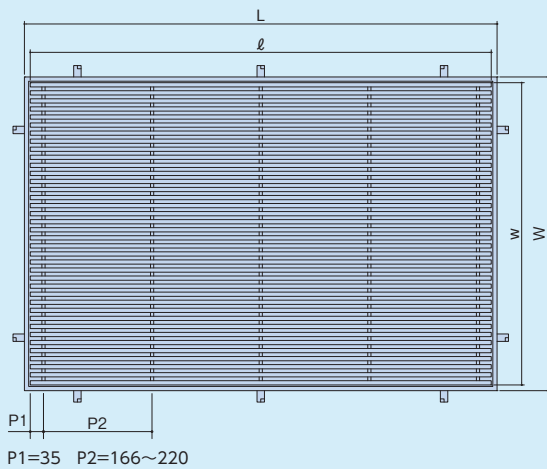

(単位: mm)

| 呼称寸法     | 型式記号        | P=14    |           |        |                  | P=15    |           |        |                  | マット    |       |        | 外枠     |       |        |
|----------|-------------|---------|-----------|--------|------------------|---------|-----------|--------|------------------|--------|-------|--------|--------|-------|--------|
|          |             | すきま (C) | 質量 (Kg/枚) | 製品コード  | 価格(円)<br>本体のみ 枠付 | すきま (C) | 質量 (Kg/枚) | 製品コード  | 価格(円)<br>本体のみ 枠付 | 長さ (ℓ) | 幅 (w) | 高さ (h) | 長さ (L) | 幅 (W) | 高さ (H) |
| 600×400  | PX815GM-64  | 6       | 4.3       | 842451 | 31,800 42,800    | 7       | 4.0       | 842561 | 30,900 41,900    | 570    | 370   | 15     | 592    | 392   | 25     |
| 900×600  | PX815GM-96  | 6       | 9.8       | 842452 | 59,700 73,800    | 7       | 9.2       | 842562 | 58,000 72,100    | 870    | 570   | 15     | 892    | 592   | 25     |
| 1200×600 | PX815GM-126 | 6       | 13.1      | 842453 | 80,200 96,400    | 7       | 12.2      | 842563 | 77,800 94,000    | 1170   | 570   | 15     | 1192   | 592   | 25     |
| 1800×600 | PX815GM-186 | 6       | 20.6      | 842454 | 121,900 145,800  | 7       | 19.2      | 842564 | 118,300 142,200  | 1770   | 570   | 15     | 1792   | 592   | 25     |
| 1200×900 | PX815GM-129 | 6       | 21.1      | 842455 | 122,200 143,700  | 7       | 19.4      | 842565 | 118,600 140,100  | 1170   | 870   | 15     | 1192   | 892   | 25     |
| 1500×900 | PX815GM-159 | 6       | 26.7      | 842456 | 153,300 180,300  | 7       | 24.7      | 842566 | 148,800 175,800  | 1470   | 870   | 15     | 1492   | 892   | 25     |
| 1800×900 | PX815GM-189 | 6       | 28.7      | 842457 | 184,700 217,200  | 7       | 27.1      | 842567 | 179,100 211,600  | 1770   | 870   | 15     | 1792   | 892   | 25     |

| すきま (mm) | 型式記号    | 価格(円/m <sup>2</sup> ) | 適用受枠/価格   |
|----------|---------|-----------------------|---|
| 6        | PX815GM | 120,200               | ST-3-25M 5,100/枠延m当り<br>コーナー加工費 1,800/箇所<br>(7,200/4箇所) |
| 7        |         | 116,500               |   |



PX-GM P=14 すきま 6mm

●掲載価格には、消費税が含まれておりません。

- 玄関マット
- ルーバー
- FRP グレーチング
- 消火器ボックス
- モキバジョイント
- 排水トラップ
- 排水金具
- 排水金具
- グリッド
- ボックス
- 格蓋
- カバール
- 化粧鉄蓋
- 外構関連
- ツリー
- 車止め
- スリット溝蓋
- カラード蓋
- ステンレス
- ステンレス
- アラカルト

# Clic-19 アルミ+繊維マット



アルミベース+表面材。  
人通りの多い場所に  
Clic(クリック)シリーズは最適です。

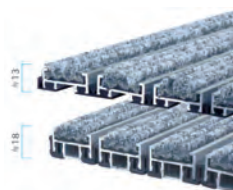

### 2タイプの高さ

落とし込みの深さに合わせた2つのタイプが様々な設置場所での対応を可能にします。  
※ライトタイプは人通りの少ない軽歩行向けタイプとなります。(重量のある台車通行不可)



### 巻き上げ可能

巻き上げが可能ですので掃除等のメンテナンスが容易になります。  
※長期間の巻き上げ保管は破損の可能性があるので避けてください。

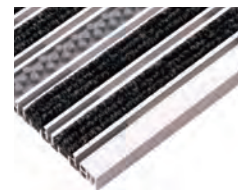

### 奥行調整

変形加工時にはアルミ製のエンドプロフィールを使用し正確に製作します。(ライトは不可)  
※樹脂ジョイントの為に、天候により伸縮する場合があります。

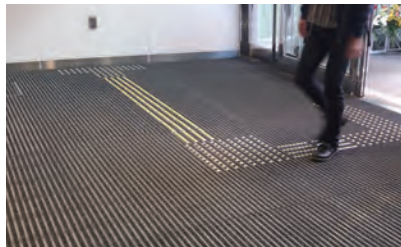

### 使用場所



アルミニウム製

屋内用

## Clic-19 (ニードルパンチ)



### ■カラーバリエーション

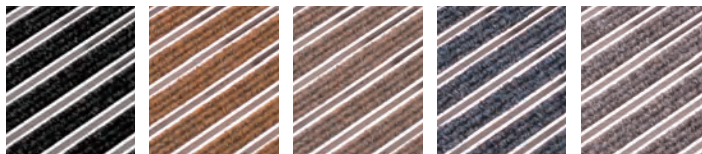

|   | ブラック     | ブラウン     | スモークブラウン | ライトブルー   | グレー      |
|---|----------|----------|----------|----------|----------|
| ④ | 417-0010 | 417-0030 | 417-0040 | 417-0050 | 417-0070 |
| ⑤ | 417-1010 | 417-1030 | 417-1040 | 417-1050 | 417-1070 |

### ■製品情報

- Clic-19(クリック)は表面に繊維マットを使用し、耐久性に優れたアルミ材をベースにした屋内用の金属マットです。
- ニードルパンチで靴裏のゴミを取り除きます。
- 汎用性のある通常タイプと軽歩行向け(ライト)があります。
- 材質：アルミニウム、ポリプロピレン、塩化ビニール、エラストマー、ゴム
- カラー：ブラック、ブラウン、スモークブラウン、ライトブルー、グレー

### ■注文情報

- 出荷日目安:約2週間 ※1
- 取付可能展示:Clic専用リードマーク
- マット枠:別途 ※2
- 別注対応:1mm単位

- ※1 数量在庫数により、記載されている出荷可能日での対応ができない場合がありますのでご了承ください。別注サイズは材質の関係で製作上の誤差が発生する場合があります。
- ※2 落とし込み用のマット枠(SUS)も指示寸法で製作可能です。参照 P.175
- ※3 最大製作寸法より大きい場合は分割となります。またサイズにより3mmのコネクターを使用して奥行の寸法調整をおこなう場合があります。
- ※4 形状によっては分割での対応となります。また製作できない場合があります。奥行300mm、間口500mm以下の場合は別途加工料が必要です。
- ※5 ご注文1物件の総㎡数が1㎡以上の場合、マットの持ち上げ補助用のメンテナンスフックを1個無料でサービスさせていただきます。

(単位: mm)

| No. | 型式記号              | 開口<br>※3※4 | 奥行<br>※3※4 | 高さ   | 質量<br>(m <sup>2</sup> /kg) | 製品コード  | 価格<br>(円/m <sup>2</sup> ) |
|-----|-------------------|------------|------------|------|----------------------------|--------|---------------------------|
| ④   | <b>Clic-19</b>    | 最大2000     | 最大1000     | 22   | 約14                        | 842590 | <b>157,000</b>            |
| ⑤   | <b>Clic-19ライト</b> | 最大1500     | 最大1000     | 16.7 | 約10.5                      | 842591 | <b>128,000</b>            |

## Clic専用リードマーク

ステンレス製

点字表示

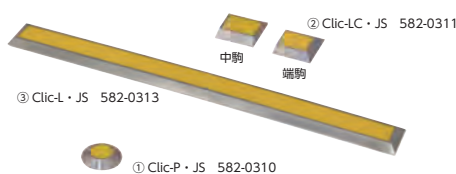

### ■製品情報

- Clic(クリック)に取り付け可能な点字表示です。
- JSタイプ(樹脂+ステン)とNSタイプ(ノンスリップステン)を取り揃えています。
- 材質:JS本体/ステンレス  
JS樹脂部/ガラス繊維含有ナイロン6、AS本体/ステンレス
- カラー:イエロー、ノンスリップステン
- 実用新案登録済

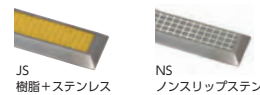

| No. | JS              | NS              |
|-----|-----------------|-----------------|
| ①   | <b>582-0310</b> | <b>582-0330</b> |
| ②   | <b>582-0311</b> | <b>582-0331</b> |
| ③   | <b>582-0313</b> | <b>582-0333</b> |

### ■注文情報

- 出荷日目安:約3週間 ※1
- 部材のみ出荷不可

- ※1 数量在庫数により、記載されている出荷可能日での対応ができない場合がありますのでご了承ください。
- ※2 材質上、記載サイズ表示に多少の寸法誤差がおこりますのでご了承ください。
- ※3 製品の形状、サイズにより製品が設置場所から移動する場合があります。必要に応じて動かないように固定してください。
- ※4 樹脂は温度変化により伸縮を繰り返し最終的に縮む傾向となります。設置面が材質の融点を超える場合、融け、波打ちが生じる場合がありますのでご注意ください。
- ※5 数量、重量により運送費が異なる場合や配達できない送付先(現場・階上・時間等)があります。
- ※6 色合いは紙での印刷上の誤差、および生産上のロットにより異なる場合があります。

(単位: mm)

| No. | 型式記号                | 寸法            | 価格(円/個)       |               |
|-----|---------------------|---------------|---------------|---------------|
|     |                     |               | JS            | NS            |
| ①   | <b>Clic-P・警告</b>    | 27φ×H5mm      | <b>1,700</b>  | <b>2,300</b>  |
| ②   | <b>Clic-LC・誘導奥行</b> | W27×L27×H5mm  | <b>2,680</b>  | <b>3,500</b>  |
| ③   | <b>Clic-L・誘導開口</b>  | W27×L280×H5mm | <b>13,000</b> | <b>15,900</b> |

●掲載価格には、消費税が含まれておりません。

詳細情報



玄関マット

