



消火器ボックス

F-BOX



簡単取付けとスピード施工を実現した消火器ボックス (F-BOX)

緊急時における視認性、消火器の収納性、周辺環境との調和性と共にブラケットレス工法をF-BOX 埋込タイプ全機種に採用し従来工法と比べ大幅な施工時間の短縮および簡単取付けを実現しました。

消火器ボックス

- ドレン
- フロアー
- マシナリ
- ピット蓋物
- 玄関
- ルーバー
- FRP
- 消火器ボックス
- ジョイント
- 排水
- 排水金具
- グリッド
- バルブ
- 格子蓋
- マンホール
- 化粧蓋
- 外構関連
- フレンジ
- 車止め
- スリット蓋
- カブリ
- ステンレス
- スチール
- アラカルト



革命ポイントⅠ 簡単取付け PAT

F-BOX は専用金具で簡単施工を実現しました。

参照 ▶ P.212



位置決め

下部金具を所定の位置に固定する。



挿入

F-BOX 本体を壁内に挿入し下部金具の上に置き、固定する。



F-BOX 取付けの際、予め壁の仕上げが必要となります。壁開口寸法、スタッド幅、スタッドの向きにご注意ください。

参照 ▶ P.212



仮組み

上部金具をF-BOX 本体に仮組みする。

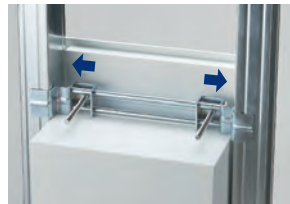

固定

上部金具の皿ボルトを外側へスライドしスタッド※に固定する。 ※スタッド=軽量鉄骨

革命ポイントⅡ スピード施工

従来工法はブラケットと本体が分離しており、ブラケット取付け後、本体を取付ける 2 工程施工。

F-BOX は本体を専用金具で取付ける 1 工程施工。ブラケット施工を省き施工時間を大幅に短縮しスピード施工を実現しました。

施工シミュレーション

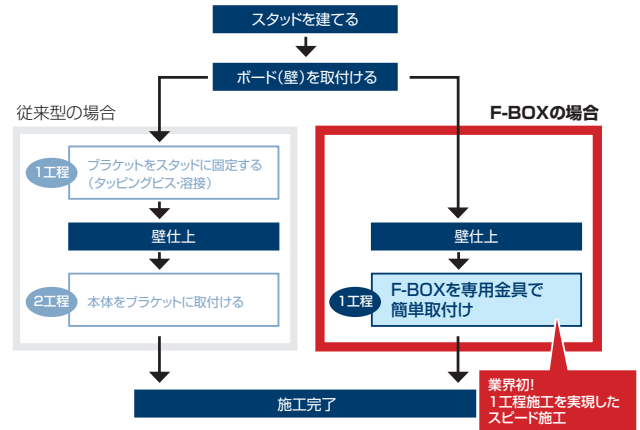

革命ポイントⅢ コスト

ブラケット不要、工期および施工時間の短縮により従来型と比べトータルコストを削減!

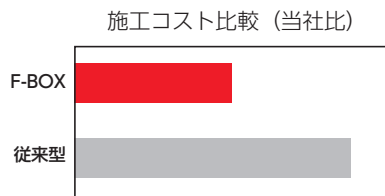

革命ポイントⅣ 仕上

F-BOX は従来型では難しかった奥行き (前後)、左右方向の微調整が可能となりました。

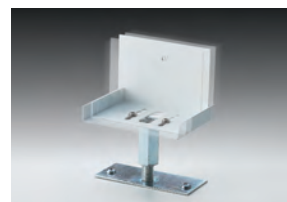

奥行き方向



左右方向

製品体系表

		全埋込			半埋込	
		扉付き	アクリル扉付き	扉なし	扉なし	
埋込タイプ						
	FB-1T-06 P204	FB-1T-01 P204	FB-1T-02 P205	FB-1N-01 P206	FB-2N-01 P206	
	FB-1T-06B P207					
	FB-1T-05 P204		FB-1T-03 P205			
	FB-1T-05B P207					
床置タイプ						
	FB-3N-08W P208	FB-3N-08S P208	FB-3N-10 P208	FB-3N-01 P209	FB-3N-02 P209	



FB-1T-05(オーダーカラー仕上)



FB-3N-08S

- 埋込
- 床置
- その他
- 消火器ボックス
- エマージェンシジョイント
- 排水トラップ
- 排水金具
- グリッパ
- ボールプ
- 格子蓋
- マンホールカバー
- 化粧鉄蓋
- 外構関連
- フレンド
- 車止め
- スリット蓋
- アハシンド
- 用溝蓋
- カラー舗装
- ステンレス
- ステンレス
- アラカルト

F-BOX 埋込タイプ

全埋込

扉付き

FB-1T-06 PAT

- スチール製 (本体 t1.0 扉 t2.0)
- ホワイト (焼付け塗装)
- 文字表示印刷
- 専用取付金具付
- 屋内仕様



簡単取付け

FB-1T-05 PAT

- スチール製 (本体 t1.0 扉 t2.0)
- ホワイト (焼付け塗装)
- 文字表示印刷
- 文字表示シール付 (付属)
- 専用取付金具付
- 屋内仕様



簡単取付け

FB-1T-01 PAT 意匠登録済

- スチール製 (本体 t1.0 扉 t2.0)
- ホワイト (焼付け塗装)
- 文字表示印刷
- 専用取付金具付
- 屋内仕様



簡単取付け



製品コード	価格 (円)	
	標準	
900162	37,200	

製品コード	価格 (円)	
	標準	警報ベル付
900152	33,600	49,600

製品コード	価格 (円)	
	標準	警報ベル付
900010	33,600	49,600

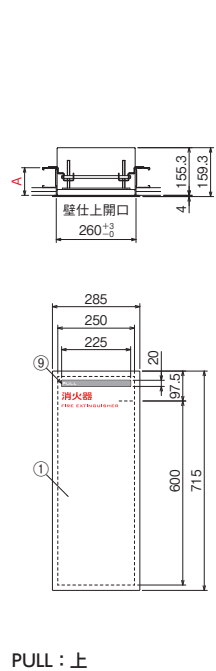

■部品構成表

品番	部品名
①	F-BOX 本体
②	取付金具 A
③	取付金具 B
④	取付金具 C
⑤	取付金具 D
⑥	皿ボルト
⑦	フック
⑧	化粧パネル
⑨	PULL 表示シール

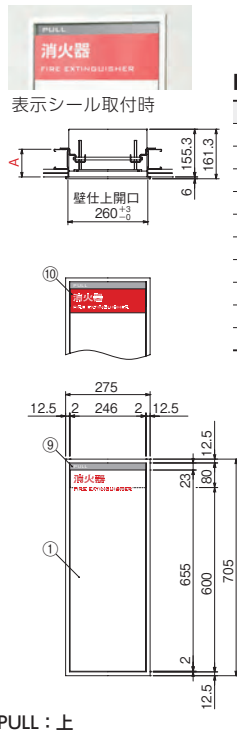

■部品構成表

品番	部品名
①	F-BOX 本体
②	取付金具 A
③	取付金具 B
④	取付金具 C
⑤	取付金具 D
⑥	皿ボルト
⑦	フック
⑧	化粧パネル
⑨	PULL 表示シール
⑩	消火器表示シール

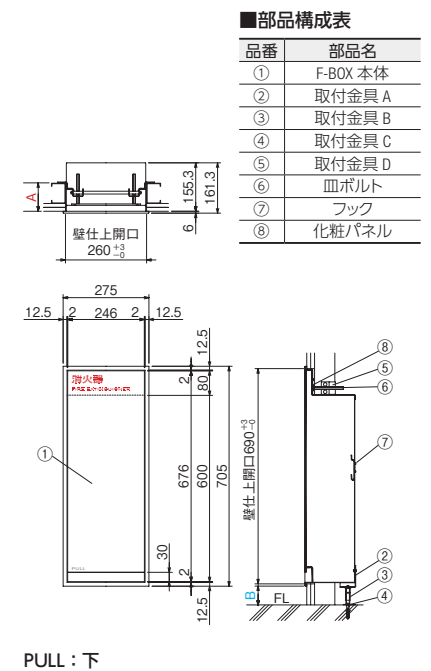

■製品情報

- A寸法 (壁厚) は75~150mm以下です。150mmを超える場合は、弊社までお問い合わせください。
- B寸法はFLより+50~75 (70) mmです。+75 (70) mmを超える場合は、B寸法をご指示ください。※ ()内はFB-1T-06
- FB-1T-05は扉に文字表示されており、部品構成@表示シールのご使用を推奨します。
- 取付けの詳細は [参照 P.212](#)
- 警報ベル付の詳細は [参照 P.206](#)

詳細情報

消火器ボックス

- ドレン
- フロアー
- 大口径
- ビット金物
- 玄関
- ルーバー
- FRP
- 消火器ボックス
- エマージェンシー
- 排水
- 排水金具
- グリッド
- ボック
- 格蓋
- マンホール
- 化粧蓋
- 外構
- ツリー
- 車止め
- スリット
- カバー
- ステンレス
- スチール
- アラカルト

F-BOX 埋込タイプ

全埋込

アクリル扉付き

FB-1T-02 (PAT)

- スチール製 (本体 t1.0)
- 扉 (アクリル t5.0 + マットシート)
- ホワイト (焼付け塗装)
- 文字表示シール付 (付属)
- 専用取付金具付
- 屋内仕様



簡単取付け



※写真の消火器は含まれません

製品コード	価格 (円)
	標準
900040	46,800

FB-1T-03 (PAT)

- スチール製 (本体 t1.0)
- 扉 (アクリル t5.0 + マットシート)
- ホワイト (焼付け塗装)
- サイン表示シール付 (付属)
- 専用取付金具付
- 屋内仕様



簡単取付け



※写真の消火器は含まれません

製品コード	価格 (円)
	標準
900050	49,200

■部品構成表

品番	部品名
①	F-BOX 本体
②	取付金具 A
③	取付金具 B
④	取付金具 C
⑤	取付金具 D
⑥	皿ボルト
⑦	フック
⑧	化粧パネル
⑨	表示シール

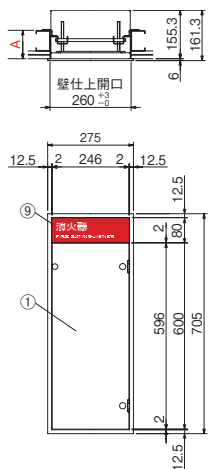

■部品構成表

品番	部品名
①	F-BOX 本体
②	取付金具 A
③	取付金具 B
④	取付金具 C
⑤	取付金具 D
⑥	皿ボルト
⑦	フック
⑧	化粧パネル
⑨	表示シール

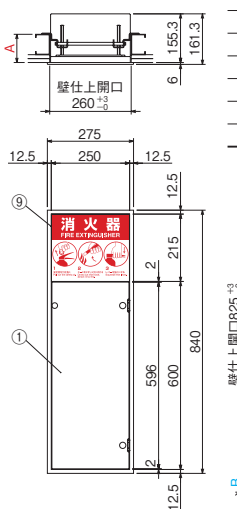

■製品情報

- A寸法 (壁厚) は75~150mm以下です。150mmを超える場合は、弊社までお問い合わせください。
- B寸法はFLより+50~75mmです。+75mmを超える場合は、B寸法をご指示ください。
- 取付けの詳細は [参照](#) **P.212**
- アクリル扉の製品は、直射日光が当たる場所には適しません。スチール製扉の製品のご使用を推奨します。
- 警報ベル付の詳細は [参照](#) **P.206**



⚠ F-BOX取付けの際、予め壁の仕上がりが必要となります。壁開口寸法、スタッド幅、スタッドの向きにご注意ください。 [参照](#) **P.212**

●掲載価格には、消費税が含まれておりません。

	埋込
	床置
	その他
	消火器ボックス
	エキバシジョイント
	排水トラップ
	排水金具
	グリッパ
	ボックプ
	鎖鉄製
	マンホールカバー
	化粧鉄蓋
	外構関連
	ツリ
	車止め
	スリット溝蓋
	カラー舗装
	ステンレス
	プレート
	スチール
	アラカルト

F-BOX 埋込タイプ

全埋込

扉なし

半埋込

扉なし

FB-1N-01 (PAT)

- スチール製 (t1.0)
- ホワイト (焼付け塗装)
- 文字表示シール付 (付属)
- 専用取付金具付
- 屋内仕様



簡単取付け

FB-2N-01 (PAT)

- スチール製 (t1.0)
- ホワイト (焼付け塗装)
- 文字表示シール付 (付属)
- 専用取付金具付
- 屋内仕様



簡単取付け

消火器ボックス



※写真の消火器は含まれません



※写真の消火器は含まれません

製品コード	価格(円)	
	標準	警報ベル付
900020	28,800	44,800

製品コード	価格(円)	
	標準	警報ベル付
900030	28,800	44,800

■部品構成表

品番	部品名
①	F-BOX 本体
②	取付金具 A
③	取付金具 B
④	取付金具 C
⑤	取付金具 D
⑥	皿ボルト
⑦	フック
⑧	化粧パネル
⑨	表示シール

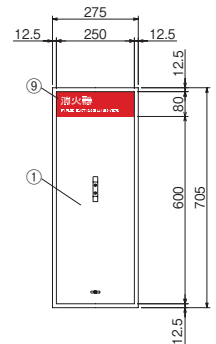
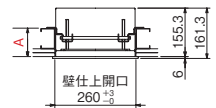

■製品情報

- **A寸法**(壁厚)は75~150mm以下です。150mmを超える場合は、弊社までお問い合わせください。
- **B寸法**はFLより+50~75mmです。+75mmを超える場合は、B寸法をご指示ください。
- 取付けの詳細は [参照 P.212](#)
- 警報ベル付の詳細は [参照 P.206](#)

■部品構成表

品番	部品名
①	F-BOX 本体
②	取付金具 A
③	取付金具 B
④	取付金具 C
⑤	取付金具 D
⑥	取付金具 E
⑦	皿ボルト
⑧	フック
⑨	化粧パネル
⑩	表示シール

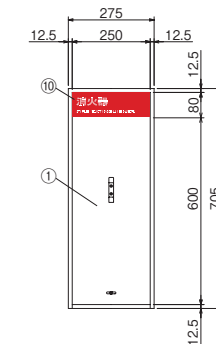
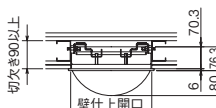

■製品情報

- **B寸法**はFLより+50~75mmです。+75mmを超える場合は、B寸法をご指示ください。
- 取付けの詳細 [参照 P.212](#)
- 警報ベル付の詳細 [参照 P.206](#)

F-BOX 部品

表示シール



⚠ 表示シールについて

消防法施行令並びに消防法施行規則に定められる消防用設備等の標識の表示基準は、短辺8cm以上、長辺24cm以上、色は赤地に白文字となっております。本製品の中にはデザイン上、この規定を満たしていない製品があります。これらの製品をご使用の場合には本頁掲載の表示シールとの併用を推奨致します。

警報ベル (受注生産)



適用型式

適用型式

FB-1T-01
FB-1T-04
FB-1T-05

FB-1N-01
FB-2N-01

■注文情報

- 警報ベルは、後付けができません。ご利用の際はF-BOX(消火器ボックス)注文時にご指示ください。

オーダーカラー (受注生産)

- 焼付塗装
- 各種シート貼り
- オーダーカラーの詳細につきましては、お問い合わせください。



焼付塗装

シート貼り



●掲載価格には、消費税が含まれておりません。

⚠ F-BOX取付けの際、予め壁の仕上げが必要となります。壁開口寸法、スタッド幅、スタッドの向きにご注意ください。 [参照 P.212](#)

F-BOX 埋込・ビス固定タイプ

全埋込

扉付き

FB-1T-06B

- スチール製 (本体 t1.0 扉 t2.0)
- ホワイト (焼付け塗装)
- 文字表示印刷
- 専用取付ビス付
- 屋内仕様



簡単取付け

FB-1T-05B

- スチール製 (本体 t1.0 扉 t2.0)
- ホワイト (焼付け塗装)
- 文字表示印刷
- 文字表示シール付 (付属)
- 専用取付ビス付
- 屋内仕様



簡単取付け



PULL : 上

製品コード	価格 (円)	
	標準	
900163	37,200	



PULL : 上

製品コード	価格 (円)	
	標準	警報ベル付
900153	33,600	49,600

■ビス固定タイプ施工手順



① 4箇所取付ビスで固定します。



② 完成

■部品構成表

品番	部品名
①	F-BOX 本体
②	フック
③	化粧パネル
④	PULL 表示シール
⑤	取付ビス

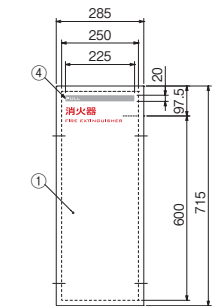
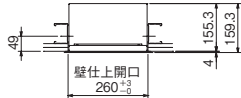

PULL : 上



表示シール取付時

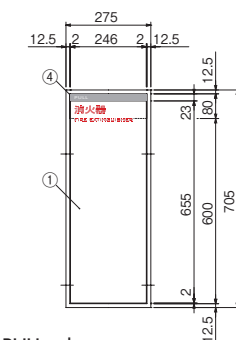
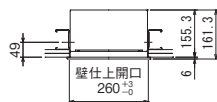

PULL : 上

■部品構成表

品番	部品名
①	F-BOX 本体
②	フック
③	化粧パネル
④	PULL 表示シール
⑤	消火器表示シール
⑥	取付ビス

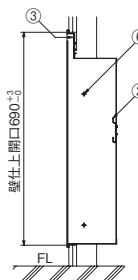

■製品情報

- LGS取付位置にご注意ください。
- 取付けは基本的にLGSに下穴は要しませんが、必要に応じて下穴 (φ2Max.) を空けてください。
- FB-1T-05Bは扉に文字表示されておりますが、部品構成⑤表示シールのご使用を推奨します。
- 警報ベル付の詳細 [参照](#) ▶ P.206

	埋込
	床置
	その他
	消火器ボックス
	エキゾシグジュアメント
	排水トラップ
	排水金具
	通気金具
	グリッス
	ボックス
	鎖鉄製
	マンホールカバー
	化粧鉄蓋
	外構関連
	ツリー
	車止め
	スリット蓋
	カラード蓋
	ステンレス
	ステンレス
	アラカルト

F-BOX 床置タイプ

スチール製 (t2.0)

スチール製 (t2.0)

スチール製 (t2.0)

FB-3N-08W

- ホホワイト (焼付け塗装)
- 文字表示印刷
- リバーシブル
- 屋内仕様

意匠登録済



FB-3N-08S

- シルバーメタリック (焼付け塗装)
- 文字表示印刷
- リバーシブル
- 屋内仕様

意匠登録済



FB-3N-10

- ホホワイト (焼付け塗装)
- 文字表示印刷
- 屋内仕様



製品コード	価格(円)
900130	22,800

製品コード	価格(円)
900140	22,800

製品コード	価格(円)
900170	28,800

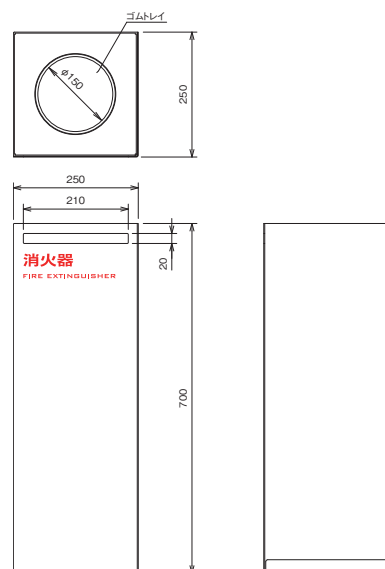
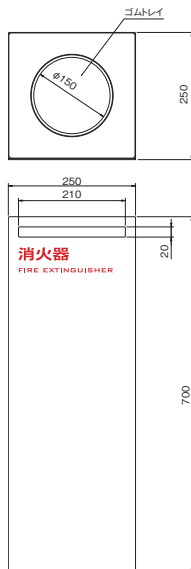
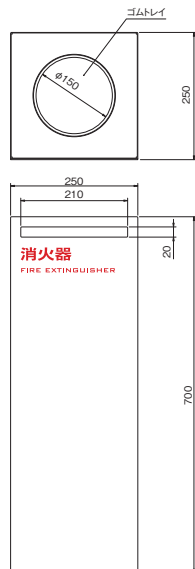

■製品情報

●使用場所、お好みに合わせて、両面ご使用いただけます。



FB-3N-08S

※写真の消火器は含まれません

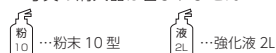

●掲載価格には、消費税が含まれておりません。



FB-3N-08S

詳細情報



消火器ボックス

- ドレン
- フロッパー
- ハッチ
- 大口径
- ミニハチ
- ピット蓋物
- 玄関
- マット
- ルーバー
- FRP
- グレッシング
- 消火器ボックス
- エモパシ
- ジョイント
- 排水
- トラップ
- 排水金具
- 通気金具
- グリッパ
- トラップ
- バルブ
- ボックス
- 格子蓋
- 鋳鉄製
- マンホール
- カバー
- 化粧蓋
- 外構関連
- ツリ
- フレンド
- 車止め
- スリット蓋
- アハシット
- 用溝蓋
- カー舗装
- ステンレス
- グレッシング
- スチール
- ブリーチング
- アラカルト

F-BOX 床置タイプ

ステンレス製 (t2.0)

FB-3N-01

- HL 仕上げ
- 文字表示印刷
- 屋内仕様



製品コード	価格(円)
900100	22,800

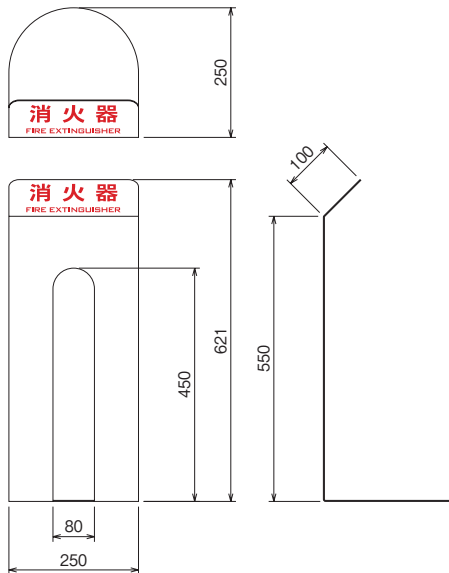

スチール製 (t2.0)

FB-3N-02

- ホワイト (焼付け塗装)
- 文字表示印刷
- 屋内仕様



製品コード	価格(円)
900070	14,400

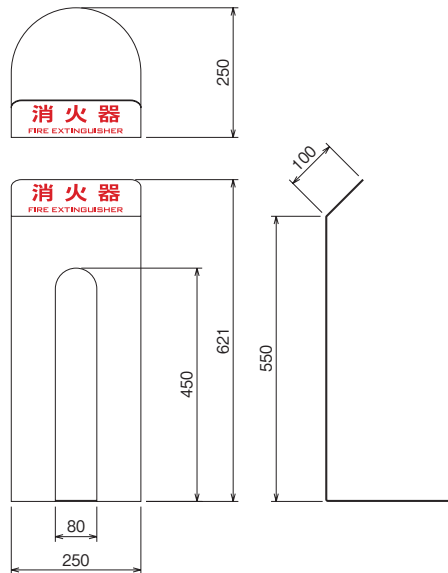

FB-3N-08S

※写真の消火器は含まれません



●掲載価格には、消費税が含まれておりません。



FB-3N-10

- 埋込
- 床置
- その他
- 消火器**
- 消火器ボックス
- エマージェンシジョイント
- 排水トラップ
- 排水金具
- 通気金具
- グリーストラップ
- バルブボックス
- 鎖鉄製格子蓋
- マンホールカバー
- 化粧鉄蓋
- 外構関連製品
- フレンジ
- 車止め
- スリット蓋
- カラード用溝蓋
- ステンレスプレチング
- スチールプレチング
- アラカルト



施工例写真 全埋込

消火器ボックス

- ドレン
- フロアーハッチ
- 大口径マシンハチ
- ビット金物
- 玄関マット
- ルーバー
- FRPグレッシング
- 消火器ボックス**
- エモーションジョイント
- 排水トラップ
- 排水金具通気蓋
- グリッドボックス
- バルブボックス
- 格子蓋
- マンホールカバー
- 化粧鉄蓋
- 外構関連製品
- ツリフレンド
- 車止め
- スリット溝蓋
- アパシット用溝蓋
- カチ舗装
- ステンレスグレッシング
- スチールグレッシング
- アラカルト



FB-1T-05



FB-1T-05 (特型)



FB-1T-05 (特型)



FB-1T-05 (特型)

納まり図

plaster board sticking (stud)

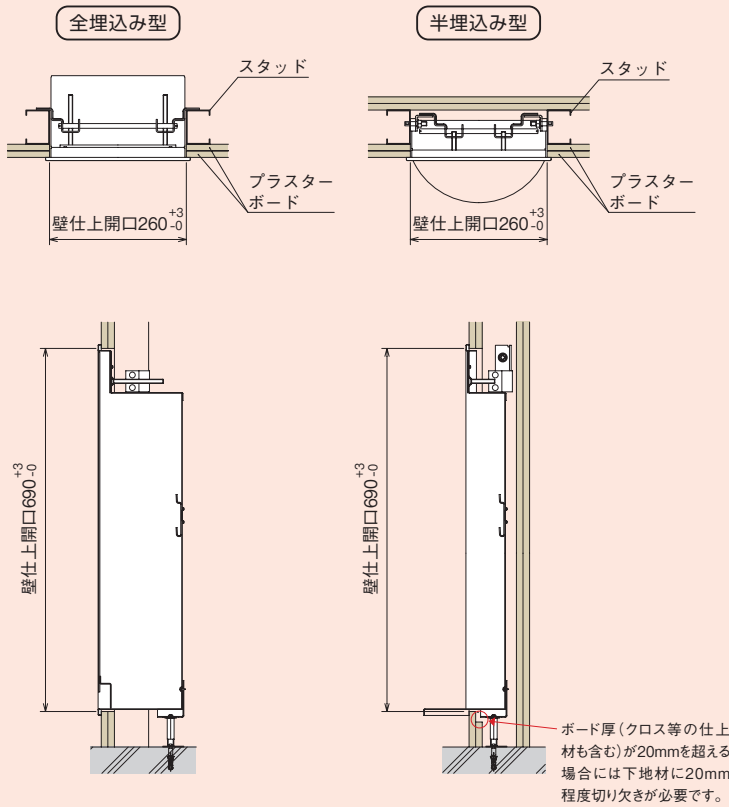

plaster board sticking (ALC)

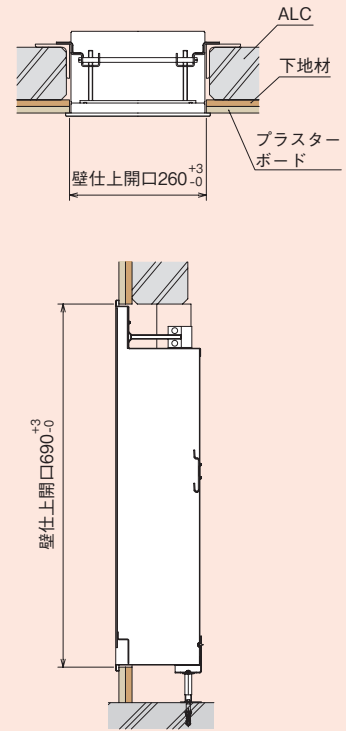

tile sticking

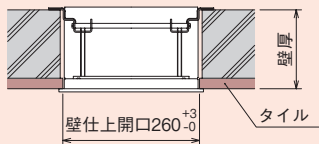

※壁厚が150mmを超える場合には別途ご相談ください。

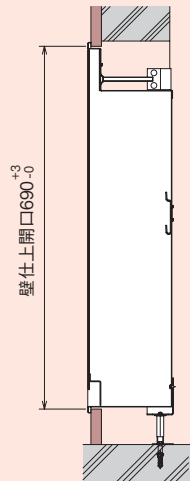

fire zone setting reference assembly diagram

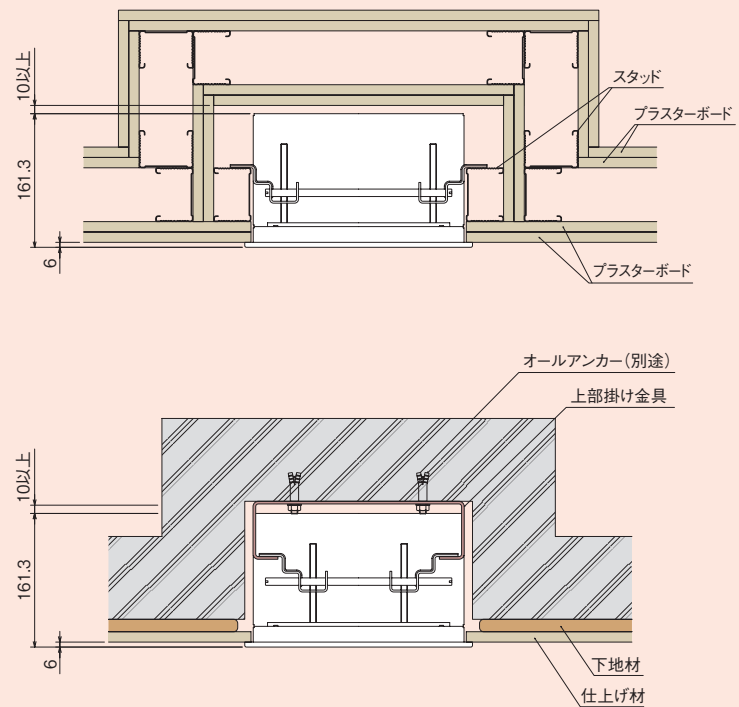

- 埋込
- 床置
- その他
- 消火器ボックス
- エキバシジョイント
- 排水トラップ
- 排水金具
- 通気金具
- グリッス
- ボールプッシュ
- 鎖鉄製格子蓋
- マンホールカバー
- 化粧鉄蓋
- 外構関連製品
- ツリーフレンド
- 車止め
- スリット溝用蓋
- カラー舗装用溝蓋
- ステンレスグレーチング
- スチールグレーチング
- アラカルト

施工要領

消火器ボックス

お願い

F-BOX は簡単取付けを実現するため、取付け前に施工前準備が必要です。
必ず「施工前準備」を完了し、F-BOX の取付けを開始してください。

■施工前準備 仕様：プラスターボード+スタッド FL より 60mm に取付けの場合

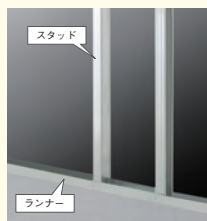
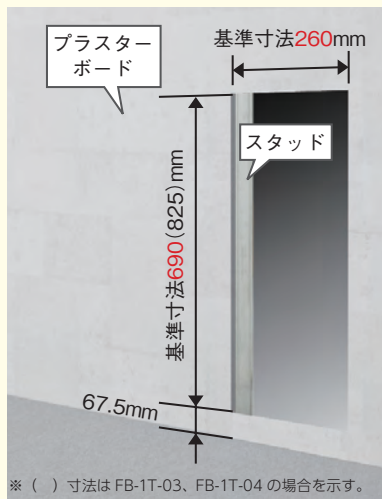

スタッドの仮組み



壁仕上



図 1

プラスターボードに開口を開ける。
開口寸法は W260 × H690mm (基準寸法)
開口は FL から 67.5mm ※の位置から開け、スタッド
に取付ける。スタッドは図 1 の様にプラスターボード
の開口寸法に合わせ向きを合わせ設置する。
※ FL+60mm に取付けの場合

! 開口寸法、スタッドの方向性を誤ると設置不能となります
ので取扱いにご注意ください。

従来工法は壁仕上前にブラケットをスタッドに固定する必要があり
ますが、F-BOX は壁仕上後に施工が可能です。ブラケット不要、
スピード施工を実現しました。

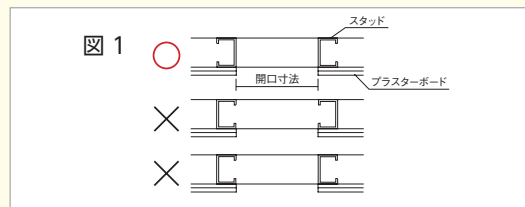
※ () 寸法は FB-1T-03、FB-1T-04 の場合を示す。

ボード、スタッドの取付け

■施工要領 仕様：プラスターボード+スタッド FL より 60mm に取付けの場合

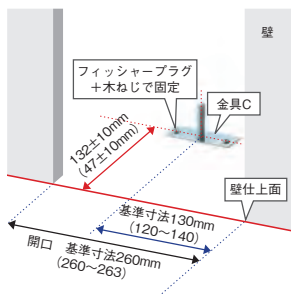

01 下部金具の取付け①

取付金具 C を壁仕上面より
全埋込の場合：132 ± 10mm
半埋込の場合：47 ± 10mm
開口寸法のセンタリング 130mm
(基準寸法) に木ネジとフィッシャー
プラグで固定。
※床面には φ 8 × 50 の下穴を 2ヶ所
開けてください。

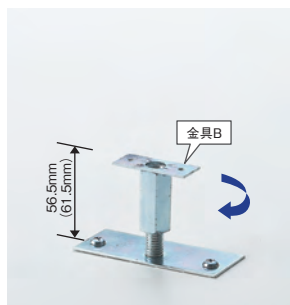

02 下部金具の取付け②

取付金具 B を取付金具 C
に取付け回転させながら床面から
56.5mm まで高さを合わせる。
※ () 内は FB-1T-06

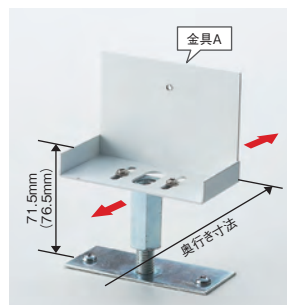

03 下部金具の取付け③

取付金具 A を下記奥行き
寸法になるように前後の調整後取付
金具 B に固定する。
※奥行き寸法
全埋込 壁仕上面から 155.5mm
半埋込 壁仕上面から 70.5mm
※ () 内は FB-1T-06

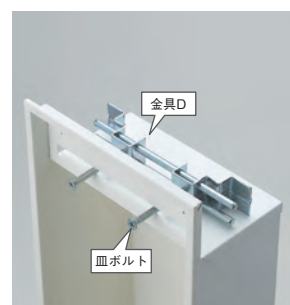

04 仮組み

取付金具 D を仮組みした
状態で F-BOX 本体を壁開口内に挿入
する。
※半埋込の場合は仮組みの前にスタッド
と取付金具 E を IT ハンガーで固
定する。

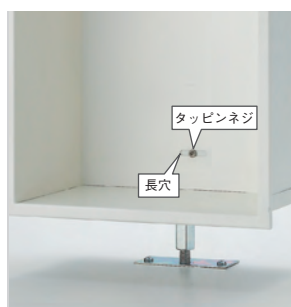

05 固定①

F-BOX 本体の長穴と取付
金具 A の穴を合わせタッピンネジと
平座金で固定する。

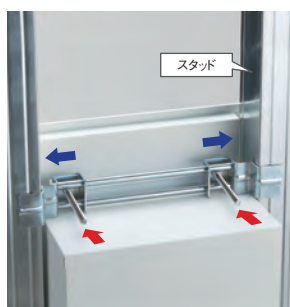

06 固定②

スタッドに当たるまで皿ボ
ルトを外側へスライドし取付金具 D
をスタッドに固定する。



07 完成

扉付きは化粧パネルを取付
けて完成。
扉なしは化粧パネルと表示シールを
貼り付けて完成。

- ドレン
- フロアー
- マシニング
- ピット蓋物
- 玄関
- ルーバー
- FRP
- 消火器
- ジョイント
- 排水
- 排水金具
- グリッパ
- バルブ
- 格蓋
- マンホール
- 化粧蓋
- 外構関連
- ツリ
- 車止め
- スリット蓋
- カブリ
- ステンレス
- スチール
- アラカルト