



排水トラップ

# Floor Drainage Trap



# 清潔な水まわりで快適な住空間を演出。

生活排水から臭気を防ぐ事ができる排水トラップ(床排水金物)です。排水設備の配管の途中に水を溜める封水(ふうすい)構造を持つ「トラップ」は主にトラップ本体に腕(ワン)をかぶせた「ワン型トラップ」とアルファベットのPに似た形状の「P型トラップ(Pトラ)」があり、下水の悪臭や虫などの侵入を防ぎます。ワン型トラップはたて引き配管、P型トラップはよこ引き配管に使用されています。主に床排水用、洗濯機用、流し用があり、防水層用(受ツパ付き)にも対応しています。幅広いラインナップからお選びいただけます。

## 排水トラップ

### 封水

封水とはトラップ内部及び配水管内部からの臭気、害虫等の侵入を防ぐ目的で考えられた構造をいい、封水深さは国土交通省告示1597により50mm以上にしています。

ワン型…トラップ本体にワンをかぶせ封水を保つ方法

P型…トラップ本体の構造で封水(よこ引き)を保つ方法

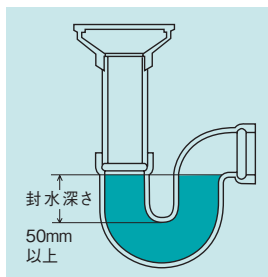
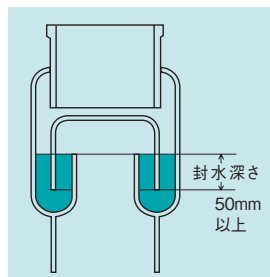

### 防水別施工法

アスファルト防水

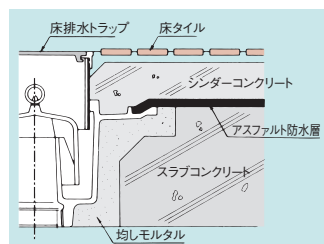

防水パン

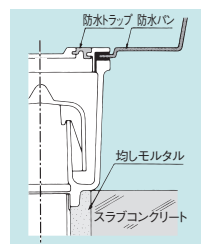

### ストレーナの形状

受枠とストレーナの取り付け形式には大きく分けて、次の3つがあります。

フック式

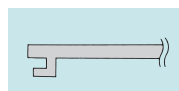

ネジ式

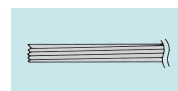

落とし込み式

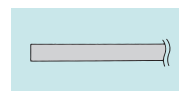

### 防水層用と非防水層用の違いについて

排水トラップ、排水金具は施工場所に合わせて「防水層用」と「非防水層用」があります。防水層用は、アスファルト防水などの防水層を受けられるように、排水トラップと防水受けツパ(防水皿)がセットになっています。非防水層用は、防水が必要ない場所へ設置するため、防水受けツパ(防水皿)はありません。非防水層用は主に1階土間※、防水層用は2階※以上の床スラブに設置します。※地下がある場合は条件が異なります。

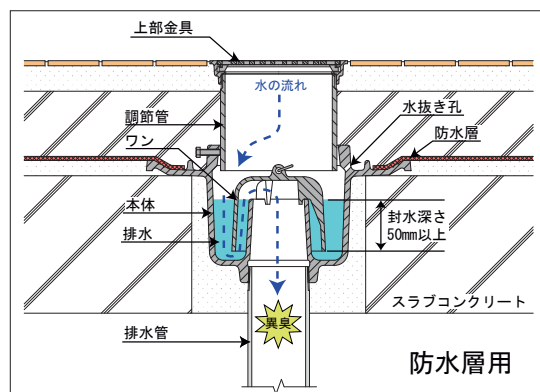
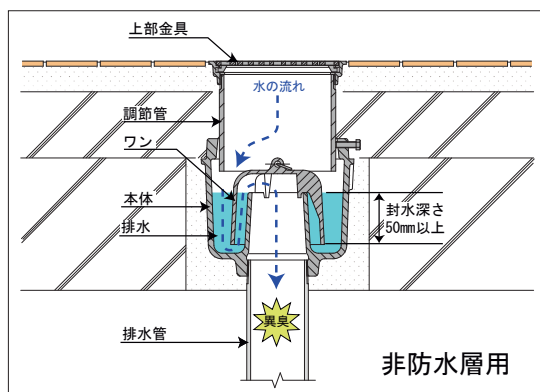

### T5A-A と T5B-A の違いは？

T5A-A と T5B-A は非防水層用と防水層用(防水受けツパあり)の違いがあります。T5A-A、T5B-A 共に JCW201 規格品で建築物に使用する床排水トラップわん形です。調節管(白管片ネジ)をボルトで固定する事が主な特徴で施工の際に目皿の傾きの微調整が可能です。

わん形 非防水層用(防水受けツパなし)

わん形 防水層用(防水受けツパあり)



T5A-A  
JCW201 T5A



T5A-A (SU)  
JCW201 T5A (SU)



T5B-A  
JCW201 T5B



T5B-A (SU)  
JCW201 T5B (SU)

※ストレーナ及び金具枠がステンレス製の場合、(SU) と表記されます。  
※ JCW とは日本鑄鉄ふた・排水器具工業会の総称です。

# 製品体系表

		防水方式							
用途	タイプ	非防水層用		防水層用					
床排水用	ワン型	上部金具ステンレス製	T5A-A (SU) (JCW) P238	T5A-1 (SU) P238	T5A-3 (SU) P239	上部金具ステンレス製	T5B-A (SU) (JCW) P238	T5B-1 (SU) P238	T5B-3 (SU) P239
			T5A-A (JCW) P238	T5A-1 P238	T5A-3 P239	JT-1 (防水パン用) P242	T5B-A (JCW) P238	T5B-1 P238	T5B-3 P239
	よこ引き	上部金具ステンレス製	T3A (SU) (JCW) P240	CT8A (SU) P239	上部金具ステンレス製	T3B (SU) (JCW) P240	CT8B (SU) P239		
			T3A (JCW) P240	T16A (JCW) P240	CT8A P239	T3B (JCW) P240	T16B (JCW) P240	CT8B P239	
掃除口兼用	ワン型	T5A-S0 P241	T5A-1CG (シート露出防水用) P241	T5B-S0 P241	T5B-1CG (シート露出防水用) P241				
洗濯機用	ワン型	T5A-1S P243	T5A-3S P243	JT-5 (床板用) P242	T5B-1S P243	T5B-3S P243			
		JT-1S (防水パン用) P242	JT-1SL (防水パン用) P242	JT-1SH (防水パン用) P242					
	よこ引き	CT8A-S P243	CT8F (床板用) P242	JT-3 (防水パン用) P242	CT8B-S P243				
共栓		T5At P241		T5Bt P241	T15 (コンクリート浴槽用) P240				

		金属製流し用			コンクリート製流し用		
流し用	ストレーナ	T14A-A (JCW) P244	T14A-P P244	T14A P244	T14B-A (JCW) P244	T14B-P P245	T14B P245
	ふた	T14A-B (JCW) P244	T14A-C-P P244		T14B-B (JCW) P244	T14B-C-P P245	

トラップ	 GDT (温水器用) P242	 Pトラップ P243
------	---------------------	----------------





	ツナギニップル	締付ハンドル	ワン	円筒・化粧蓋
その他	 P245	 P245	 樹脂ワン	 P247

- 床排水用
- 洗濯機用
- 流し用
- その他
- 排水トラップ
- 排水金具
- 通気金具
- グリーストラップ
- バルブ
- 格子蓋
- マンホールカバー
- 化粧蓋
- 外構関連製品
- フレンド
- 車止め
- スリット溝用蓋
- ステンレスグレーチング
- スチールグレーチング
- アラカルト

# ■ トラップ選定表

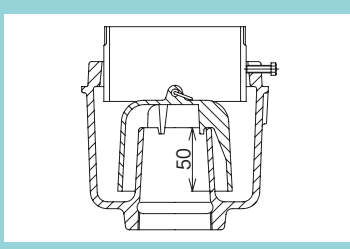
## 打込み式 たて引き(ワン型)

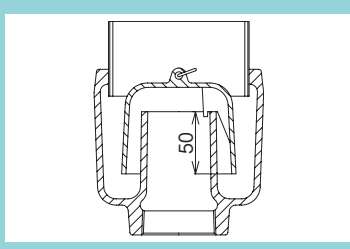
排水トラップ

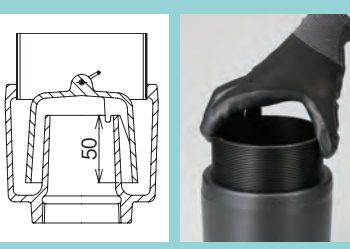
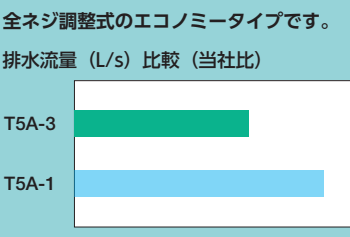
	調節管 ボルト固定式	調節管 全ネジ調整式	調節管 全ネジ調整式 エコノミータイプ				
<b>タイプ</b>	  <p>調節管:白管(片ネジ管) ボルトで固定するため、傾きの微調整可能です。</p>	  <p>調節管:円筒(全ネジ管) 高さの調整が、管を回すだけなので簡単です。</p>	  <p>全ネジ調整式のエコノミータイプです。 排水流量 (L/s) 比較 (当社比)</p> <table border="1"> <tr> <td>T5A-3</td> <td><div style="width: 80%;"></div></td> </tr> <tr> <td>T5A-1</td> <td><div style="width: 40%;"></div></td> </tr> </table> <p>調節管:円筒(全ネジ管) 高さの調整が、管を回すだけなので簡単です。</p>	T5A-3	<div style="width: 80%;"></div>	T5A-1	<div style="width: 40%;"></div>
T5A-3	<div style="width: 80%;"></div>						
T5A-1	<div style="width: 40%;"></div>						

	防水方式		防水方式		防水方式		
	非防水層用	防水層用	非防水層用	防水層用	非防水層用	防水層用	
<b>床排水用</b>	<b>上部金具真鍮製</b>	T5A-A	T5B-A	T5A-1	T5B-1	T5A-3	T5B-3
	<b>上部金具ステンレス製</b>	T5A-A (SU)	T5B-A (SU)	T5A-1 (SU)	T5B-1 (SU)	T5A-3 (SU)	T5B-3 (SU)
<b>洗濯機用</b>	<b>上部金具</b> 洗濯機用に変更						
	<b>調整管</b> 洗濯機用に変更(下に入り込み過ぎないようにしています。)						
<b>掃除口兼用</b>	<b>上部金具</b> 掃除口兼用に変更(COA-S)						
		T5A-1S	T5B-1S	T5A-3S	T5B-3S		
		T5A-S0	T5B-S0			<b>上部金具</b> ステンレス製に変更(D-SN型金具)	

### ◆豆知識

#### 排水トラップの必要性

建物にはキッチン流し台、洗面台、浴槽などの水廻りの設備があり、そこから汚れた水や余分な水は排水管を通して排水されます。しかし、そのままでは排水管を通じて下水の臭気が入ってきたり、害虫が入ってきたりします。そこで考えられたのが排水管をU字型に曲げ水が常にとまるようにし、臭いや、虫の侵入を防ぐようにしたものが水封式トラップです。水封式トラップは16世紀にイギリスの John Harrington が初めて考案したと言われており400年以上を経た現代まで延々と受け継がれてきました。今では、P型、ワン型トラップの2種類があり建築基準法により封水深さが50mm以上と決められています。

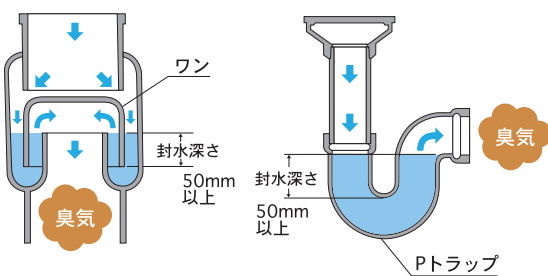

## 打込式 よこ引き

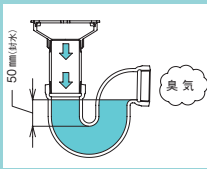
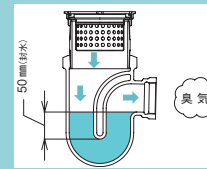
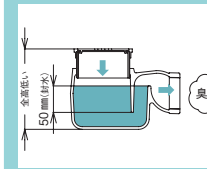
		Pトラップ		変形Pトラップ		変形Pトラップ エコノミータイプ						
タイプ		本体に50mmの封水がもつけられたシンプルな構造。調節管と排水管の接合部が同一のねじです。			調節管ねじは排水管ねじより大きくなっています。ゴミ取り用のバスケットが付属します。			調節管ねじは排水管ねじより小さくなっています。トラップの全高が低くなっており、高さが取れない現場に適しています。				
	防水方式	非防水層用		防水層用		非防水層用		防水層用				
床排水用	T3A		T3B		T16A		T16B		CT8A		CT8B	
ト浴槽用	上部金具 浴槽用排水金具に変更(SNA)		T15		洗濯機用 上部金具 調整管 洗濯機用に変更 洗濯機用に変更(下に入り込み過ぎないようにしています。)		CT8A-S		CT8B-S			

## 流し用トラップ

		差込式		差込式 エコノミータイプ		ねじ込式						
タイプ		JCW認定品です。バスケットとワンが一体化しています。			バスケット付です。			バスケット付です。				
		バスケットワン一体型 差込式		バスケット ワン 差込式		バスケット ワン ねじ込式		バスケット ワン ねじ込式				
	金属製流し用		コンクリート流し用		金属製流し用		コンクリート流し用		金属製流し用		コンクリート流し用	
ストレーナ付 (上部排水金具)	T14A-A		T14B-A		T14A-P		T14B-P		T14A		T14B	
ふた付 (上部共栓)	T14A-B		T14B-B		T14A-C-P		T14B-C-P					

## 洗濯機用排水トラップ(防水パン用・床板用)

		防水パン用				床板用						
タイプ		防水パンを挟み込むタイプです。					床板を挟み込むタイプです。					
		たて引き				よこ引き						
ホースホルダー	JT-1S		JT-1SH		JT-1SL		JT-3		JT-5		CT8F	
					ドラム式はこちらを選択してください。							

-  床排水用
-  洗濯機用
-  流し用
-  その他
-  排水トラップ
-  排水金具  
通気金具
-  グリッド  
トラップ
-  ボール  
バックス
-  鋳鉄製  
格子蓋
-  マンホール  
カバー
-  化粧鉄蓋
-  外構関連  
製品
-  ツリー  
フレンジ
-  車止め
-  スリット  
アパレル  
用溝蓋
-  カラー  
鍍装  
用溝蓋
-  ステンレス  
グレンジング
-  スチール  
グレンジング
-  アルミ  
アラカルト

# 床排水トラップ

非防水層用

防水層用

非防水層用

防水層用

## T5A-A

フック式ストレーナ

[JCW] 201 T5A (50.65,75.100)

## T5B-A

フック式ストレーナ

[JCW] 201 T5B (50.65,75.100)

## T5A-A(SU)

上部金具ステンレス製  
フック式ストレーナ

[JCW] 201 T5A(SU) (50.65,75.100)

## T5B-A(SU)

上部金具ステンレス製  
フック式ストレーナ

[JCW] 201 T5B(SU) (50.65,75.100)

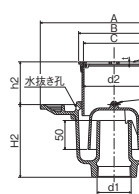
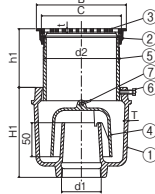
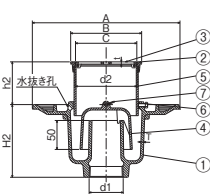
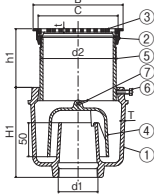

■ 樹脂ワン付 :T5A-APW

■ 樹脂ワン付 :T5B-APW

■ 樹脂ワン付 :T5A-A(SU)PW

■ 樹脂ワン付 :T5B-A(SU)PW

### ■ 製品情報

- dネジ部は管用テーパねじを施しています。
- ストレーナの有効開口面積は排水管断面積以上です。
- 品番⑤の調節管は床厚に応じた長さで切断してご使用ください。
- 品番⑥の止めビスにより上下の固定を行います。止めビスの大きさは40~65がM6×L20、75・100がM8×L20です。
- A寸法はT5B-A、T5B-A(SU)のみの寸法を示します。T5A-A(SU)、T5B-A(SU)
- 上部金具はD-SN型金具です。

### ■ 部品構成表

品番	部品名	材質	備考
①	本体	FC150	CSコート
②	T5A(B)-A受枠	CAC203	Ni-Crメッキ
	T5A(B)-A(SU)受枠	SCS13	-
③	T5A(B)-Aストレーナ	CAC203	Ni-Crメッキ
	T5A(B)-A(SU)ストレーナ	SCS13	-
④	ワン	FC150	CSコート
⑤	調節管	SGP	Znメッキ
⑥	止めビス	SWRM	ユニクロ
⑦	リング	SUS	-

(単位: mm)

型式記号	呼び径	T5A-A		T5B-A		ネジ径 d1	本体				受枠/ストレーナ			h1	h2	ネジ径 d2
		製品コード	価格(円)	製品コード	価格(円)		A	H1	H2	T	B	C	t			
T5A-A T5B-A	■ 40(1½)	310061	13,300	310071	16,200	Rc1½(47.8)	240	120	105	5.0	113	98	4.0	最小19~82	最小34~97	G3½(100.3)
	■ 50(2)	310062	16,300	310072	17,600	Rc2(59.6)	260	135	120	5.5	135	120	5.0	最小24~88	最小39~103	G4(113.0)
	■ 65(2½)	310063	27,700	310073	30,900	Rc2½(75.2)	285	140	125	6.0	160	145	5.0	最小25~93	最小40~108	G5(138.4)
	■ 75(3)	310064	36,000	310074	41,400	Rc3(87.9)	320	145	130	6.0	192	175	5.5	最小27~95	最小42~110	G6(163.8)
	■ 100(4)	310065	55,200	310075	64,200	Rc4(113.0)	370	160	145	6.0	245	225	5.5	最小28~110	最小43~125	PF8(214.6)

型式記号	呼び径	T5A-A(SU)		T5B-A(SU)		ネジ径 d1	本体				受枠/ストレーナ			h1	h2	ネジ径 d2
		製品コード	価格(円)	製品コード	価格(円)		A	H1	H2	T	B	C	t			
T5A-A(SU) T5B-A(SU)	■ 40(1½)	313220	19,900	313260	24,300	Rc1½(47.8)	240	120	105	5.0	114	101	3.5	最小29~92	最小44~107	G3½(100.3)
	■ 50(2)	313240	24,300	313280	28,800	Rc2(59.6)	260	135	120	5.5	130	117	3.5	最小29~87	最小44~102	G4(113.0)
	■ 65(2½)	313460	43,700	313470	48,500	Rc2½(75.2)	285	140	125	6.0	155	142	4.5	最小29~97	最小48~116	G5(138.4)
	■ 75(3)	313480	54,200	313490	59,900	Rc3(87.9)	320	145	130	6.0	180	167	5.5	最小29~97	最小48~116	G6(163.8)
	■ 100(4)	313500	101,400	313510	106,500	Rc4(113.0)	370	160	145	6.0	244	230	6.0	最小32~114	最小51~133	PF8(214.6)

■ 印の製品には樹脂製ワンがあります。

非防水層用

防水層用

非防水層用

防水層用

## T5A-1

フック式ストレーナ

## T5B-1

フック式ストレーナ

## T5A-1(SU)

上部金具ステンレス製  
フック式ストレーナ

## T5B-1(SU)

上部金具ステンレス製  
フック式ストレーナ

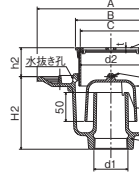
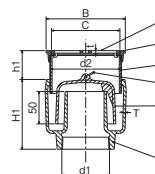
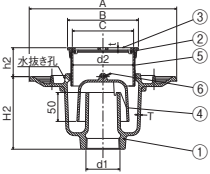
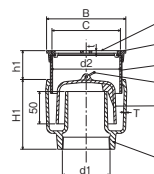

■ 樹脂ワン付 :T5A-1PW

■ 樹脂ワン付 :T5B-1PW

■ 樹脂ワン付 :T5A-1(SU)PW

■ 樹脂ワン付 :T5B-1(SU)PW

### ■ 製品情報

- dネジ部は管用テーパねじを施しています。
- ストレーナの有効開口面積は排水管断面積以上です。
- A寸法はT5B-1、T5B-1(SU)のみの寸法を示します。T5A-1、T5B-1
- 在庫がなくなり次第販売中止させていただきます。T5A-1(SU)、T5B-1(SU)
- 上部金具はD-SN型金具です。

納まり図 ▶ P.248

### ■ 部品構成表

品番	部品名	材質	備考
①	本体	FC150	CSコート
②	T5A(B)-1受枠	CAC203	Ni-Crメッキ
	T5A(B)-1(SU)受枠	SCS13	-
③	T5A(B)-1ストレーナ	CAC203	Ni-Crメッキ
	T5A(B)-1(SU)ストレーナ	SCS13	-
④	ワン	FC150	CSコート
⑤	円筒	SGP	CSコート
⑥	リング	SUS	-

(単位: mm)

型式記号	呼び径	T5A-1		T5B-1		ネジ径 d1	本体				受枠/ストレーナ			h1	h2	ネジ径 d2
		製品コード	価格(円)	製品コード	価格(円)		A	H1	H2	T	B	C	t			
T5A-1 T5B-1	■ 40(1½)	310078	13,200	310083	14,200	Rc1½(47.8)	200	107	100	4.5	113	98	4.0	最小19~48	最小24~53	G3½(100.3)
	■ 65(2½)	310080	27,700	310085	31,400	Rc2½(75.2)	280	135	130	5.0	150	134	4.0	最小19~54	最小24~59	G5(138.4)
	■ 75(3)	310081	39,100	310086	44,900	Rc3(87.9)	310	140	135	5.0	180	162	4.5	最小21~52	最小26~57	G6(163.8)

型式記号	呼び径	T5A-1(SU)		T5B-1(SU)		ネジ径 d1	本体				受枠/ストレーナ			h1	h2	ネジ径 d2
		製品コード	価格(円)	製品コード	価格(円)		A	H1	H2	T	B	C	t			
T5A-1(SU) T5B-1(SU)	■ 40(1½)	313300	23,900	313340	25,500	Rc1½(47.8)	200	107	100	4.5	114	101	3.5	最小24~50	最小29~55	G3½(100.3)
	■ 50(2)	313320	25,900	313360	29,600	Rc2(59.6)	260	133	128	5.0	130	117	3.5	最小24~58	最小29~63	G4(113.0)
	■ 65(2½)	313520	46,200	313530	50,300	Rc2½(75.2)	280	135	130	5.0	155	142	4.5	最小28~62	最小33~68	G5(138.4)
	■ 75(3)	313540	56,200	313550	62,600	Rc3(87.9)	310	140	135	5.0	180	167	5.5	最小28~62	最小33~64	G6(163.8)

■ 印の製品には樹脂製ワンがあります。

● 掲載価格には、消費税が含まれておりません。



排水トラップ

- ドレーフ
- フロアー
- ハッチ
- 大口径
- マンホール
- ピット蓋物
- 玄関
- ルーバー
- FRP
- 消火器
- エキゾースト
- 排水トラップ
- 排水金具
- グリッド
- バルブ
- 格子蓋
- マンホール
- 化粧蓋
- 外構関連
- フレンド
- 車止め
- スリット蓋
- カブリ蓋
- ステンレス
- スチール
- アラカルト

# 床排水トラップ(エコノミータイプ)

非防水層用

防水層用

非防水層用

防水層用

**T5A-3**  
フック式ストレーナ

**T5B-3**  
フック式ストレーナ

**T5A-3(SU)**  
上部金具ステンレス製  
フック式ストレーナ

**T5B-3(SU)**  
上部金具ステンレス製  
フック式ストレーナ

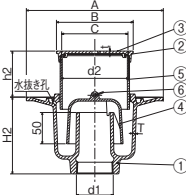
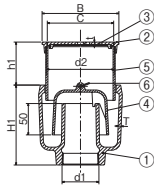
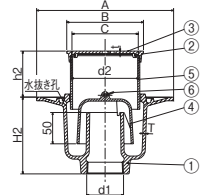
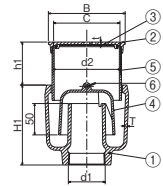

■ 樹脂ワンプ付 :T5A-3PW

■ 樹脂ワンプ付 :T5B-3PW

■ 樹脂ワンプ付 :T5A-3(SU)PW

■ 樹脂ワンプ付 :T5B-3(SU)PW

## ■ 製品情報

- dネジ部は管用テーパねじを施しています。
- ストレーナの有効開口面積は排水管断面積以上です。
- A寸法はT5B-3のみの寸法を示します。
- T5A-3(SU)、T5B-3(SU)
- 上部金具はD-SN型金具です。

## 排水流量 (L/s) 比較 (当社比)

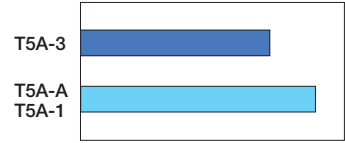

▲ 排水流量を要求される場所ではT5A(B)-A、T5A(B)-1をお勧め致します。

## ■ 部品構成表

品番	部品名	材質	備考
①	本体	FC150	CSコート
②	T5A(B)-3受枠	CAC203	Ni-Crメッキ
	T5A(B)-3(SU)受枠	SCS13	—
③	T5A(B)-3ストレーナ	CAC203	Ni-Crメッキ
	T5A(B)-3(SU)ストレーナ	SCS13	—
④	ワンプ	FC150	CSコート
⑤	円筒	SGP	—
⑥	リング	SUS	—

(単位: mm)

型式記号	呼び径	T5A-3		T5B-3		ネジ径 d1	本体				受枠 ストレーナ			h1	h2	ネジ径 d2
		製品コード	価格(円)	製品コード	価格(円)		A	H1	H2	T	B	C	t			
T5A-3 T5B-3	■ 40 (1½)	310158	10,700	310165	11,400	Rc1½ (47.8)	170	107	95	4.0	95	82	3.0	最小17~45	最小29~57	G3 (87.9)
	■ 50 (2)	310159	12,700	310166	13,100	Rc2 (59.6)	190	106	100	4.0	110	96	3.5	最小17~45	最小23~51	G3½ (100.3)
	■ 65 (2½)	310160	18,700	310167	20,000	Rc2½ (75.2)	220	110	100	4.0	122	110	4.0	最小17~55	最小27~65	G4 (113.0)
	■ 75 (3)	310161	27,700	310168	29,500	Rc3 (87.9)	240	115	110	4.0	150	135	4.0	最小18~55	最小23~60	G5 (138.4)
	■ 100 (4)	310162	48,700	310169	52,600	Rc4 (113.0)	360	150	145	5.0	208	190	4.0	最小20~92	最小25~97	PF7 (189.2)

型式記号	呼び径	T5A-3(SU)		T5B-3(SU)		ネジ径 d1	本体				受枠 ストレーナ			h1	h2	ネジ径 d2
		製品コード	価格(円)	製品コード	価格(円)		A	H1	H2	T	B	C	t			
T5A-3(SU) T5B-3(SU)	■ 40 (1½)	313380	19,700	313420	20,500	Rc1½ (47.8)	170	107	95	4.0	100	87	3.5	最小24~50	最小35~64	G3 (87.9)
	■ 50 (2)	313400	21,900	313440	22,500	Rc2 (59.6)	190	106	100	4.0	114	101	3.5	最小24~50	最小29~54	G3½ (100.3)
	■ 65 (2½)	313560	32,800	313580	34,200	Rc2½ (75.2)	220	110	100	4.0	130	117	3.5	最小24~60	最小33~68	G4 (113.0)
	■ 75 (3)	313600	48,400	313621	49,300	Rc3 (87.9)	240	115	110	4.0	155	142	4.5	最小28~60	最小33~68	G5 (138.4)

■ 印の製品には樹脂ワンプがあります。

# 床排水トラップ よこ引き

非防水層用

防水層用

非防水層用

防水層用

**CT8A**  
フック式ストレーナ

**CT8B**  
フック式ストレーナ

**CT8A(SU)**  
上部金具ステンレス製  
フック式ストレーナ

**CT8B(SU)**  
上部金具ステンレス製  
フック式ストレーナ

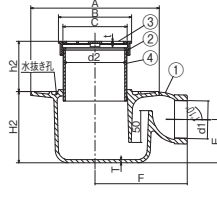
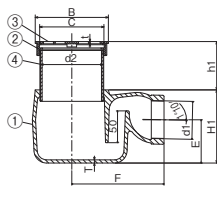
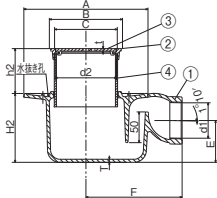
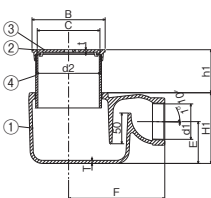

## ■ 製品情報

- dネジ部は管用テーパねじを施しています。
- ストレーナの有効開口面積は排水管断面積以上です。
- 上部金具はT5A(B)-3用金具と共用です。
- A寸法はCT8Bのみの寸法を示します。
- CT8A(SU)、CT8B(SU)
- 上部金具はD-SN型金具です。

▲ 排水流量を要求される場所ではT5A(B)-A、T5A(B)-1をお勧め致します。

納まり図 ▶ P.248

## ■ 部品構成表

品番	部品名	材質	備考
①	本体	FC150	CSコート
②	CT8A(B)受枠	CAC203	Ni-Crメッキ
	CT8A(B) (SU) 受枠	SCS13	—
③	CT8A(B) ストレーナ	CAC203	Ni-Crメッキ
	CT8A(B) (SU) ストレーナ	SCS13	—
④	円筒	SGP	CSコート

(単位: mm)

型式記号	呼び径	CT8A		CT8B		ネジ径 d1	本体						受枠 ストレーナ			h1	h2	ネジ径 d2
		製品コード	価格(円)	製品コード	価格(円)		A	E	F	H1	H2	T	B	C	t			
CT8A CT8B	40 (1½)	310186	12,200	310190	13,800	Rc1½ (47.8)	174	46	128	94	94	4.0	95	82	3.0	最小17~46	最小17~46	G3 (87.9)
	50 (2)	310187	16,200	310191	17,600	Rc2 (59.6)	202	68	145	115	112	5.0	110	96	3.5	最小17~45	最小20~48	G3½ (100.3)

型式記号	呼び径	CT8A(SU)		CT8B(SU)		ネジ径 d1	本体						受枠 ストレーナ			h1	h2	ネジ径 d2
		製品コード	価格(円)	製品コード	価格(円)		A	E	F	H1	H2	T	B	C	t			
CT8A(SU) CT8B(SU)	40 (1½)	310223	25,000	310225	26,700	Rc1½ (47.8)	174	46	128	94	94	4.0	100	87	3.5	最小24~50	最小29~55	G3 (87.9)
	50 (2)	310224	28,200	310226	29,800	Rc2 (59.6)	202	68	145	115	112	5.0	114	101	3.5	最小24~50	最小29~55	G3½ (100.3)

●掲載価格には、消費税が含まれておりません。

JIS 日本産業規格

機設 機械設備工事標準図記号

JCW 日本錆防・排水器具工業規格

# 床排水トラップ

非防水層用

防水層用

非防水層用

防水層用

## T3A

フック式ストレーナ

機設 T3A  
JCW 201 T3A

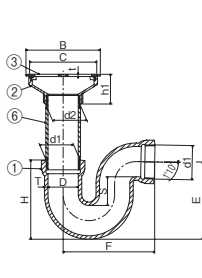

## T3B

フック式ストレーナ

機設 T3B  
JCW 201 T3B

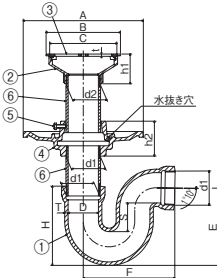

## T3A (SU)

上部金具ステンレス製  
フック式ストレーナ

機設 T3A  
JCW 201 T3A(SU)

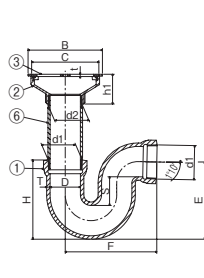

## T3B (SU)

上部金具ステンレス製  
フック式ストレーナ

機設 T3B  
JCW 201 T3B(SU)

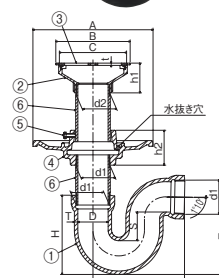

### ■製品情報

- d1ネジ部は管用テーパねじ、d2ネジ部は管用平行ねじを施しています。
- ストレーナの有効開口面積は排水管断面面積以上です。
- 品番⑤の止めボルトは3箇所固定します。
- 品番⑥の調節管は付属しません。(オプション品) T3A、T3B
- 上部金具はCD金具です。 T3A (SU)、T3B (SU)
- 上部金具はC-S金具です。 T3B、T3B (SU)
- COB-A防水皿です。

### ■部品構成表

品番	部品名	材質	備考
①	本体	FC150	CS コート
②	T3A 金具枠 T3A(SU) 金具枠	CAC203 SCS13	Ni-Cr メッキ —
③	T3A ストレーナ T3A(SU) ストレーナ	CAC203 SCS13	Ni-Cr メッキ —
④	防水受ツバ	FC150	CS コート
⑤	止めボルト	SS400	M6・ユニクロ
⑥	調節管	—	オプション

※T3A、T3A(SU)には、④⑤は付属しません。

(単位: mm)

型式記号	呼び径	T3A		T3B		ネジ径 d1	ネジ径 d2	本体						防水受ツバ		金具枠		ストレーナ	
		製品コード	価格(円)	製品コード	価格(円)			D	E	F	H	S	T	A	h2	B	h1	C	t
T3A	40(1½)	310001	18,800	310011	23,300	Rc1½(47.8)	G1½(47.8)	42	119	140	122	50	6.0	190	58	100	45	88	4.0
	50(2)	310002	23,300	310012	28,300	Rc2(59.6)	G2(59.6)	53	134	160	138	50	6.0	210	61	130	52	118	4.0
	65(2½)	310003	36,300	310013	42,700	Rc2½(75.2)	G2½(75.2)	68	172	190	165	65	6.0	230	64	155	56	143	4.5
T3B	75(3)	310004	49,400	310014	56,800	Rc3(87.9)	G3(87.9)	81	190	220	183	65	6.0	245	66	180	64	168	5.5

型式記号	呼び径	T3A(SU)		T3B(SU)		ネジ径 d1	ネジ径 d2	本体						防水受ツバ		金具枠		ストレーナ	
		製品コード	価格(円)	製品コード	価格(円)			D	E	F	H	S	T	A	h2	B	h1	C	t
T3A(SU)	40(1½)	310005	23,300	310016	28,600	Rc1½(47.8)	G1½(47.8)	42	119	140	122	50	6.0	190	58	100	45	87	3.5
	50(2)	310006	27,800	310017	33,700	Rc2(59.6)	G2(59.6)	53	134	160	138	50	6.0	210	61	130	50	117	3.5
	65(2½)	310007	45,700	310018	53,200	Rc2½(75.2)	G2½(75.2)	68	172	190	165	65	6.0	230	64	155	55	142	4.5
T3B(SU)	75(3)	310008	59,600	310019	68,300	Rc3(87.9)	G3(87.9)	81	192	220	183	65	6.0	245	66	180	60	167	5.5
	100(4)	310009	130,000	310020	141,100	Rc4(113.0)	G4(113.0)	105	238	249	220	65	7.5	270	70	215	65	202	5.5

# 床排水トラップ

非防水層用

防水層用

防水層用

## T16A

フック式ストレーナ

機設 T16A JCW 201 T16A  
仕様変更

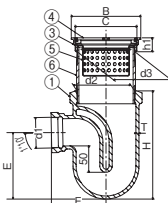

## T16B

フック式ストレーナ

機設 T16B JCW 201 T16B  
仕様変更

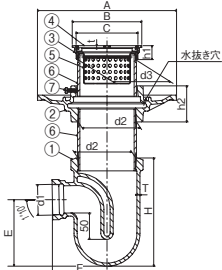

## T15

共栓付  
SNA+COB-A防水皿+Pトラップ

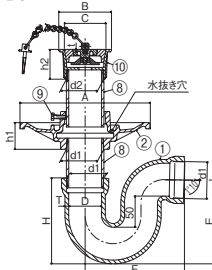

### ■製品情報

- T16A、T16B
- d1ネジ部は管用テーパねじを施しています。
  - 品番⑥の調節管は付属しません。
  - ストレーナ及びバスケットの有効開口面積は排水管断面面積以上です。
  - バスケットは取手付です。
  - 品番⑥の調節管の管径は 呼び径50・・・100(4) 呼び径75・・・150(6)
- T15
- 品番⑧の調節管は付属しません。
  - 呼び径40の上部共栓はシングル型となります。
  - 金具枠と共栓・補助栓の嵌合部はテーパ部分の食込みにより密着しておりますが、完全に水を止める事はできません。

### ■部品構成表

品番	部品名	材質	備考
①	本体	FC150	CS コート
②	防水受ツバ	FC150	CS コート (COB-A 防水皿)
③	受枠	—	—
④	ストレーナ	CAC203	Ni-Cr メッキ
⑤	バスケット	SUS304	—
⑥	調節管	—	オプション
⑦	止めボルト	SS400	M6・ユニクロ
⑧	調節管	SGP	Znメッキ(オプション)
⑨	止めビス	SWRM	M6・ユニクロ
⑩	共栓	SNA	参照 P.258

※T16Aには、②⑦は付属しません。

(単位: mm)

型式記号	呼び径	T16A		T16B		ネジ径 d1	ネジ径 d2	ネジ径 d3	本体					防水受ツバ		受枠		ストレーナ	
		製品コード	価格(円)	製品コード	価格(円)				E	F	H	T	A	h2	B	h1	C	t	
T16A	50(2)	310031	40,700	310041	49,000	Rc2(59.6)	Rc4(113.0)	G4(113.0)	122	105	198	6.0	270	70	135	27	120	4.0	
T16B	75(3)	310032	82,500	310042	95,300	Rc3(87.9)	Rc6(163.8)	G6(163.8)	154	136	242	6.0	330	73	192	31	175	5.5	

型式記号	呼び径	製品コード	価格(円)	ネジ径 d1	ネジ径 d2	本体					防水受ツバ		共栓			
						D	E	F	H	T	A	h1	B	C	h2	t
T15	40(1½)	310076	29,000	Rc1½(47.8)	G1½(47.8)	42	119	140	122	6.0	190	40	70	53	42	3.0
	50(2)	310077	38,100	Rc2(59.6)	G2(59.6)	53	134	160	138	6.0	210	43	85	67	48	3.5

●掲載価格には、消費税が含まれておりません。



# シート露出防水用トラップ

New!

非防水層用 (トラップ本体)

防水層用 (トラップ本体)

## T5A-1CG

シート露出防水用  
掃除口兼用型



## T5B-1CG

シート露出防水用  
掃除口兼用型



### ■開閉方法



マイナスドライバー 1本で取外しができます。



締付ハンドル1G(別売)

### ■製品情報

- 流出口のネジ部は管用テーパねじを施しています。
- マイナスドライバー1本でワンタッチ取外しができます。
- 上部金具はCE-1G-100を加工したものです。
- 受枠とシートの挟み込みは締付ハンドル1Gをご使用ください。(別売)

### ■部品構成表

品番	部品名	材質	備考
①	本体	FC150	CS コート
②	金具本体		
③	受枠	CAC203	Ni-Cr メッキ
④	フタ		
⑤	中ストレーナ	NBR	-
⑥	Oリング		
⑦	ワッシャー	ポリエチレン	
⑧	円筒	SGP	CS コート
⑨	ワン	FC150	
⑩	リング	SUS	

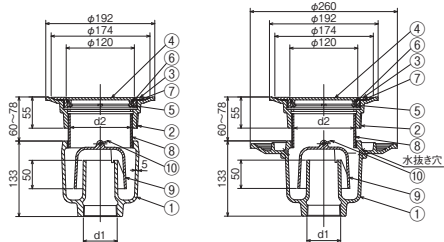

■ 樹脂ワン付 :T5A-1CGPW

■ 樹脂ワン付 :T5B-1CGPW

(単位: mm)

型式記号	呼び径	製品コード	価格(円)	ネジ径d1	ネジ径d2
T5A-1CG	50(2)	310231	49,000	Rc2(59.6)	G4(113.0)
T5B-1CG	50(2)	310236	50,600	Rc2(59.6)	G4(113.0)

■ 印の製品には樹脂製ワンがあります。

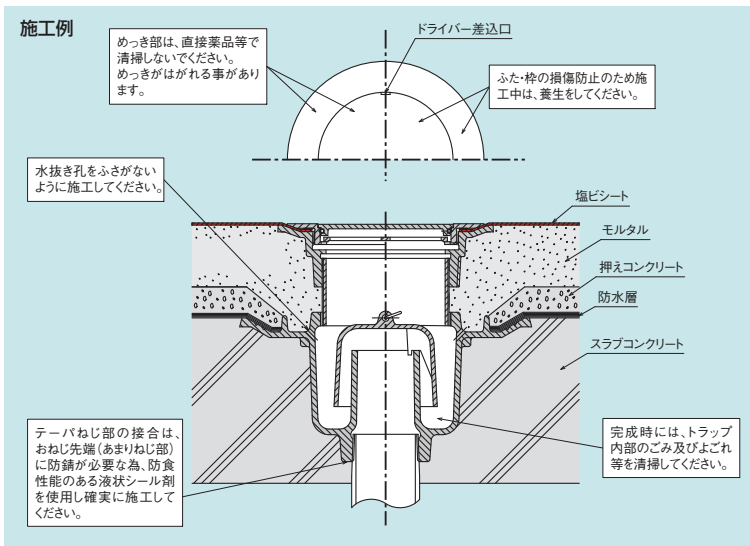

# 掃除口兼用トラップ

# 床排水(共栓)トラップ

非防水層用

防水層用

非防水層用

防水層用

## T5A-SO

## T5B-SO

## T5At

落とし込み式二重共栓

## T5Bt

落とし込み式二重共栓

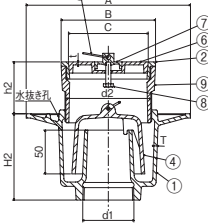
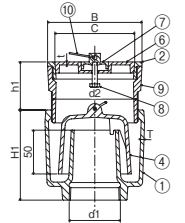
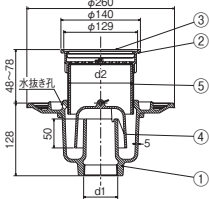
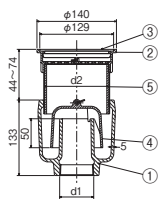

■ 樹脂ワン付 :T5A-SOPW

■ 樹脂ワン付 :T5B-SOPW

■ 樹脂ワン付 :T5AtPW

■ 樹脂ワン付 :T5BtPW

(単位: mm)

型式記号	呼び径	製品コード	価格(円)	ネジ径d1	ネジ径d2
T5A-SO	50(2)	310093	41,300	Rc2(59.6)	G4(113.0)
T5B-SO	50(2)	310094	45,200	Rc2(59.6)	G4(113.0)

(単位: mm)

型式記号	呼び径	T5At		T5Bt		ネジ径d1	本体				受枠			共栓		h1	h2	ネジ径d2
		製品コード	価格(円)	製品コード	価格(円)		A	H1	H2	T	B	C	t					
T5At	40(1½)	310176	20,200	310181	21,900	Rc1½(47.8)	170	107	95	4.0	97	82	3.0	最小40~62	最小52~74	G3(87.9)		
	50(2)	310177	22,700	310182	24,100	Rc2(59.6)	190	106	100	4.0	110	93	3.5	最小47~62	最小52~67	G3½(100.3)		
T5Bt	65(2½)	310178	28,900	310183	31,200	Rc2½(75.2)	220	110	100	4.0	123	105	3.5	最小47~62	最小57~72	G4(113.0)		
	75(3)	310179	41,300	310184	43,200	Rc3(87.9)	240	115	110	4.0	150	129	4.0	最小55~62	最小60~67	G5(138.4)		

■ 印の製品には樹脂製ワンがあります。

●掲載価格には、消費税が含まれておりません。

JIS 日本産業規格 機設 機械設備工事標準図号 JCW 日本錆蝕ふた・排水器具工業規格

- 床排水用
- 洗濯機用
- 流し用
- その他
- 排水トラップ
- 排水金具
- 通気金具
- グリッパ
- ボックス
- ボックスクラス
- 格子蓋
- 格子蓋
- マンホールカバー
- 化粧鉄蓋
- 外構関連
- フットレンド
- 車止め
- スリット溝蓋
- デハシンド
- カラコ製
- ステンレス
- ステンレス
- アラカルト

# 洗濯機用排水トラップ(防水パン用)

非防水層用

## JT-1S

フック式ストレーナ  
防水パン用

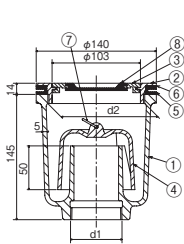

■ 樹脂ワン付: JT-1SPW

## JT-1SL

フック式ストレーナ  
防水パン用

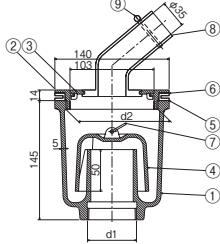

■ 樹脂ワン付: JT-1SLPW

## JT-1SH

フック式ストレーナ  
防水パン用

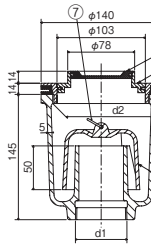

■ 樹脂ワン付: JT-1SHPW

## JT-3

フック式ストレーナ  
防水パン用

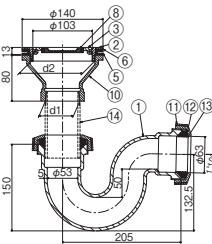

(単位: mm)

型式記号	呼び径	製品コード	価格(円)	ネジ径d1	ネジ径d2
JT-1S	50(2)	310104	22,100	Rc2(59.6)	G4(113.0)
JT-1SL	50(2)	310115	24,900	Rc2(59.6)	G4(113.0)
JT-1SH	50(2)	310105	24,600	Rc2(59.6)	G4(113.0)
JT-3	50(2)	310109	31,100	Rc2(59.6)	G4(113.0)

■ 印の製品には樹脂製ワンがあります。

## ■製品情報

- 本体の流出口は管用テーパネジを施しています。
- 防水パン穴径はφ119mm、厚みは3mm用です。
- 洗濯機ホース口径は35mmまで使用可能です。
- 受枠の締付けは締付ハンドルAをご使用ください。(別売)
- ドラム式洗濯機ご使用の場合、JT-1SLをお勧め致します。

▲ 本製品は乾式工法には通しておりません。防水パンの中に施工してください。

JT-3

- 品番⑩の調節管は付属しません。

納まり図 ▶ P.248

## 排水トラップ取付詳細(防水パン寸法)

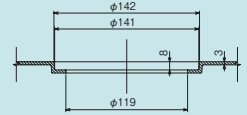

## ■部品構成表

品番	部品名	材質	備考
①	本体	FC150	CSコート
②	受枠	CAC203	Ni-Cr メッキ
③	ストレーナ	—	—
④	ワン	—	—
⑤	パッキン	クロロプレンゴム	—
⑥	ワッシャー	ポリエチレン	—
⑦	リング	SUS	—
⑧	ホースホルダー	クロロプレンゴム	—
⑨	バンド	SS	メッキ付
⑩	金具枠	FC150	CSコート
⑪	ナット D	—	—
⑫	パッキン D	クロロプレンゴム	—
⑬	ワッシャー D	ポリエチレン	—
⑭	調節管	SGP	オプション

# 洗濯機用排水トラップ(床板用)

非防水層用

## JT-5

フック式ストレーナ  
床板用、低層住宅用

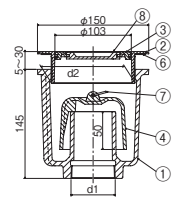

■ 樹脂ワン付: JT-5PW

## CT8F

フック式ストレーナ  
床板用、よこ引き

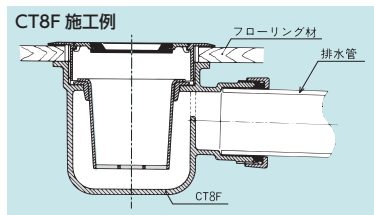
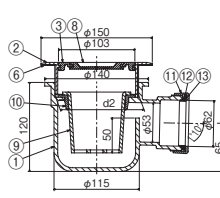

## JT-1

フック式ストレーナ  
防水パン用

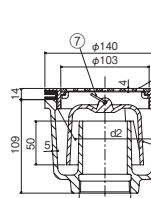

■ 樹脂ワン付: JT-1PW

## CDT

よこ引き

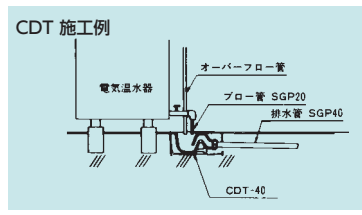
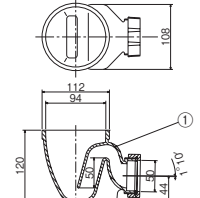

(単位: mm)

型式記号	呼び径	製品コード	価格(円)	ネジ径d1	ネジ径d2
JT-5	50(2)	310106	25,000	Rc2(59.6)	G4(113.0)
CT8F	50(2)	310221	25,000	—	G4(113.0)
JT-1	50(2)	310101	18,800	Rc2(59.6)	G4(113.0)
CDT	40(1½)	310198	10,600	—	—

■ 印の製品には樹脂製ワンがあります。

# 浴室床用排水トラップ

非防水層用

# 温水器トラップ

## ■製品情報

JT-5

- 本体の流出口は管用テーパねじを施しています。
- 床板の穴径はφ115mm、厚みは30mmまで使用可能です。
- 本体と受枠の接続ネジ部にはシール剤又はシールテープ等をご使用ください。
- 受枠の締付けは締付ハンドルAをご使用ください。(別売)
- 洗濯機ホース口径は35mmまで使用可能です。

CT8F

- 床板の穴径はφ115mm、厚みは24~34mmまで可能です。(24mm以下の場合は、別途ご相談ください。)
- 本体と受枠の接続ネジ部にはシール剤又はシールテープ等をご使用ください。
- 上部金具はJT-5用金具と共用です。
- 洗濯機ホース口径は35mmまで使用可能です。

JT-1

- 本体の流出口は管用テーパねじを施しています。
- 防水パン穴径はφ119mm、厚みは3mm用です。
- 受枠の締付けは締付ハンドルAをご使用ください。(別売)
- ストレーナの有効開口面積は排水管断面積以上です。

CDT

- 電気温水器及びガス温水器のオーバーフロー水の排水用としてご使用ください。

納まり図 ▶ P.248

## 排水トラップ取付詳細(防水パン寸法)

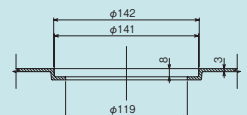

## ■部品構成表

品番	部品名	材質	備考
①	本体	FC150	CSコート
②	受枠	CAC203	Ni-Cr メッキ
③	ストレーナ	—	—
④	ワン	—	—
⑤	パッキン	クロロプレンゴム	—
⑥	ワッシャー	ポリエチレン	—
⑦	リング	SUS	—
⑧	ホースホルダー	クロロプレンゴム	—
⑨	封水筒	FC150	CSコート
⑩	防臭パッキン	クロロプレンゴム	—
⑪	ナット	FC150	—
⑫	パッキン C	クロロプレンゴム	—
⑬	ワッシャー B	ポリエチレン	ナット用



- ドレン
- フロアー
- 大口径
- ビット金物
- 玄関
- ルーバー
- FRP
- 消火器
- エキパン
- 排水トラップ
- 通気金具
- グリッパ
- ボックス
- 格子蓋
- カバー
- 化粧蓋
- 外構関連
- フレンジ
- 車止め
- スリット溝蓋
- カブリ溝蓋
- ステンレス
- スチール
- アラカルト

# Pトラップ

## Pトラップ

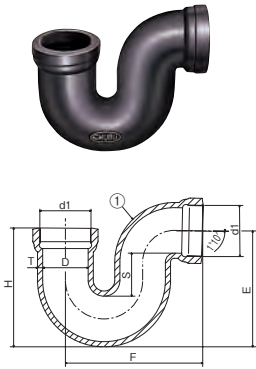

# 洗濯機用排水トラップ

非防水層用

防水層用

## T5A-1S フック式ストレーナ

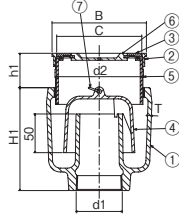

## T5B-1S フック式ストレーナ

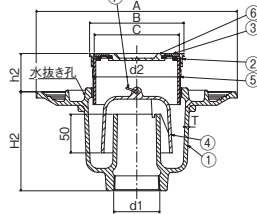

■樹脂ワン付:T5A-1SPW

■樹脂ワン付:T5B-1SPW

### ■製品情報

- 洗濯機ホース口径は35mmまで使用可能です。T5A-1S、T5B-1S
  - dネジ部は管用テーパねじを施しています。
  - A寸法はT5B-1Sのみの寸法を示します。
  - ◎ホースホルダーは呼び径40と50は共通です。
  - ▲洗濯機用トラップ施工時のお願い
- 洗濯機用トラップの排水機能を良好に保つため下図のように円筒を調整の上施工をお願いします。当社では円筒が下がらないよう工夫した専用の円筒を使用しています。

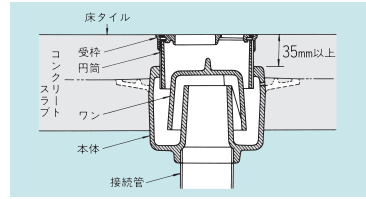

### ■部品構成表

品番	部品名	材質	備考
①	本体	FC150	CS コート
②	受枠	CAC203	Ni-Cr メッキ
③	ストレーナ	—	—
④	ワン	—	—
⑤	円筒	SGP	CS コート
⑥	ホースホルダー	クロロプレンゴム	—
⑦	リング	SUS	—

型式記号	呼び径	製品コード	価格(円)	ネジ径d1	D	E	F	H	S	T
Pトラップ	40 (1½)	310131	8,500	Rc1½ (47.8)	42	119	140	122	50	6.0
	50 (2)	310132	9,700	Rc2 (59.6)	53	134	160	138	50	6.0
	65 (2½)	310133	14,500	Rc2½ (75.2)	68	172	190	165	65	6.0
	75 (3)	310134	19,000	Rc3 (87.9)	80	190	220	183	65	6.0
	100 (4)	310005000	58,600	Rc4 (113.0)	105	238	249	220	65	7.5

型式記号	呼び径	T5A-1S		T5B-1S		ネジ径d1	A	B	C	H1	H2	h1	h2	T	ネジ径d2
		製品コード	価格(円)	製品コード	価格(円)										
T5A-1S	40 (1½)	310119	17,900	310120	19,000	Rc1½ (47.8)	200	113	98	107	102	最小34~48	最小39~53	4.5	G3½ (100.3)
T5B-1S	50 (2)	310121	22,100	310122	23,500	Rc2 (59.6)	260	122	110	133	128	最小34~54	最小39~59	5.0	G4 (113.0)

■印の製品には樹脂製ワンがあります。

# 洗濯機用排水トラップ

# 洗濯機用排水トラップ よこ引き

非防水層用

防水層用

非防水層用

防水層用

## T5A-3S フック式ストレーナ

## T5B-3S フック式ストレーナ

## CT8A-S フック式ストレーナ

## CT8B-S フック式ストレーナ

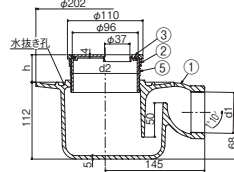
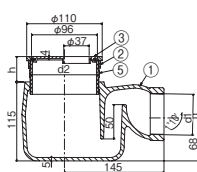
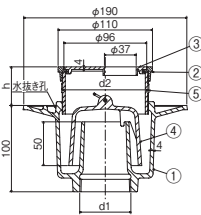
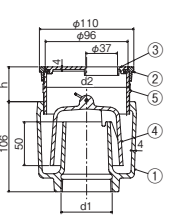

■樹脂ワン付:T5A-3SPW

■樹脂ワン付:T5B-3SPW

### ■製品情報

- 洗濯機ホース口径は35mmまで使用可能です。T5A-3S、T5B-3S
  - 本体の流出口は管用テーパねじを施しています。
  - ▲排水流量を要求される場所ではT5A-1S、T5B-1Sをお勧め致します。
- CT8A-S、CT8B-S
- 本体の流出口は管用テーパねじを施しています。
  - 上部金具はT5A(B)-3S用金具と共用です。

### ■部品構成表

品番	部品名	材質	備考
①	本体	FC150	CS コート
②	受枠	CAC203	Ni-Cr メッキ
③	ストレーナ	—	—
④	ワン	—	—
⑤	円筒	SGP	CS コート

型式記号	呼び径	製品コード	価格(円)	ネジ径d1	h	ネジ径d2
T5A-3S	50 (2)	310163	14,000	Rc2 (59.6)	最小30~45	G3½ (100.3)
T5B-3S	50 (2)	310170	14,500	Rc2 (59.6)	最小35~50	G3½ (100.3)
CT8A-S	50 (2)	310188	17,900	Rc2 (59.6)	最小30~45	G3½ (100.3)
CT8B-S	50 (2)	310192	19,500	Rc2 (59.6)	最小33~48	G3½ (100.3)

■印の製品には樹脂製ワンがあります。



# 金属製流し用トラップ

# コンクリート製流し用トラップ

## 差込式

### T14A-A

落とし込み式ストレーナ

JCW 202 T14AA

### T14A-B

落とし込み式共栓

JCW 202 T14AB

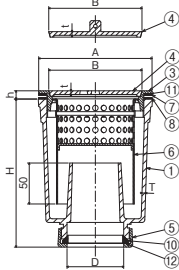

## 差込式

### T14B-A

落とし込み式ストレーナ

JCW 202 T14BA

### T14B-B

落とし込み式共栓

JCW 202 T14BB

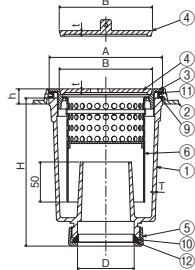

## 製品情報

- ストレーナ及びバスケットの有効開口面積は排水管断面積以上です。
- バスケットは取手付です。
- 排水管は、VP管、VU管、鋼管の使用が可能です。
- T14A-A、T14A-B
- 使用可能な金属流しの厚みは、3mmまでです。
- T14A-B、T14B-B
- 共栓はその構造上完全に水漏れを防ぐことはできません。

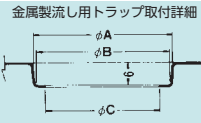

金属製流し用トラップ取付詳細

(単位: mm)

呼び径	A	B	C
40 (1½)	112	111	97
50 (2)	126	125	110

## 部品構成表

品番	部品名	材質	備考
①	本体	FC150	CSコート
②	埋込み金具		—
③	金具枠	CAC203	Ni-Cr メッキ
④	ストレーナ/ふた		—
⑤	ナット		—
⑥	バスケット	C2600	Ni-Cr メッキ
⑦	パッキンA		—
⑧	パッキンB	クロロプレンゴム	—
⑨	パッキンAB		—
⑩	パッキンC	クロロプレンゴム	ナット用
⑪	ワッシャーA	ポリエチレン	—
⑫	ワッシャーB	ポリエチレン	ナット用

(単位: mm)

型式記号	呼び径	T14A-A		T14A-B		本体				受枠		ストレーナ・共栓	
		製品コード	価格(円)	製品コード	価格(円)	D	H	h	T	A	B	t	
T14A-A	40 (1½)	310141	22,000	310143	26,400	50	150	最小9~17	4.0	110	89	4.0	
T14A-B	50 (2)	310142	30,900	310144	36,300	62	165	最小9~17	4.0	124	102	4.0	

型式記号	呼び径	T14B-A		T14B-B		本体				受枠		ストレーナ・共栓	
		製品コード	価格(円)	製品コード	価格(円)	D	H	h	T	A	B	t	
T14B-A	40 (1½)	310145	27,100	310147	30,400	50	150	16.5	4.0	110	89	4.0	
T14B-B	50 (2)	310146	33,100	310148	40,200	62	165	16.5	4.0	124	102	4.0	

# 金属製流し用トラップ

# 金属製流し用トラップ

## ねじ込式

### T14A

落とし込み式ストレーナ

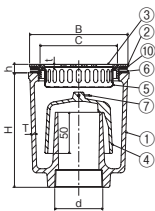

■樹脂ワン付き: T14A(PW)-40,50

## 差込式

### T14A-P

落とし込み式ストレーナ

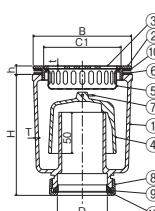

■樹脂ワン付き: T14A-P(PW)-40,50

### T14A-C-P

落とし込み式共栓

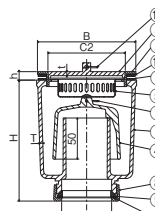

## 製品情報

- 使用可能な金属流しの厚みは、3mmまでです。
- T14A
- dネジ部は管用テーパねじを施しています。
- 排水管は鋼管をご使用ください。
- T14A-P、T14A-C-P
- 排水管は、VP管、VU管、鋼管の使用が可能です。
- T14A-C-P
- 共栓はその構造上完全に水漏れを防ぐことはできません。

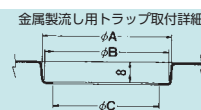

金属製流し用トラップ取付詳細

(単位: mm)

呼び径	A	B	C
40 (1½)	116	115	89
50 (2)	124	123	102

## 部品構成表

品番	部品名	材質	備考
①	本体	FC150	CSコート
②	受枠	CAC203	Ni-Cr メッキ
③	ストレーナ/ふた		—
④	ワン	—	—
⑤	バスケット	SUS304	—
⑥	パッキン	NR	—
⑦	リング	SUS	—
⑧	ナット	FC150	CSコート
⑨	パッキンC	クロロプレンゴム	ナット用
⑩	ワッシャーA	ポリエチレン	—
⑪	リング	SUS	—
⑫	ワッシャーB	ポリエチレン	ナット用

(単位: mm)

型式記号	呼び径	製品コード	価格(円)	ネジ径 d	本体		受枠	ストレーナ		h
					H	T		C	t	
T14A	■40 (1½)	310199	13,800	Rc1½ (47.8)	141	4.0	114	82	3.0	最小7~11
	■50 (2)	310200	16,100	Rc2 (59.6)	142	4.0	122	96	4.0	最小7~13

型式記号	呼び径	T14A-P		T14A-C-P		本体		受枠	ストレーナ		共栓	t	h
		製品コード	価格(円)	製品コード	価格(円)	D	H		T	B			
T14A-P	■40 (1½)	310201	14,500	310203	18,500	50	146	4.0	114	82	84	3.0	最小7~11
T14A-C-P	■50 (2)	310202	17,600	310204	21,000	62	150	4.0	122	96	96	4.0	最小7~13

●掲載価格には、消費税が含まれておりません。

■印の製品には樹脂ワンがあります。

詳細情報



排水トラップ



# コンクリート製流し用トラップ

ねじ込式

差込式

## ■製品情報

- T14B  
●dネジ部は管用テーパねじを施しています。  
●排水管は銅管をご使用ください。  
T14B-P、T14B-C-P  
●排水管は、VP管、VU管、銅管の使用が可能です。  
T14B-C-P  
●共栓はその構造上完全に水漏れを防ぐことはできません。  
●在庫がなくなり次第販売中止させていただきます。

## ■部品構成表

品番	部品名	材質	備考
①	本体	FC150	CSコート
②	受枠		
③	ストレーナ/ふた	CAC203	Ni-Cr メッキ
④	ワン	—	
⑤	バスケット	SUS304	
⑥	円筒	SGP	CSコート
⑦	リング	SUS	
⑧	ナット	FC150	CSコート
⑨	パッキンC	クロロアレンゴム	
⑩	ワッシャーB	ポリエチレン	ナット用

## T14B

落し込み式ストレーナ

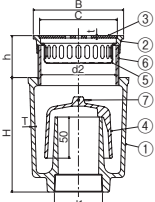

■樹脂ワン付き：T14B(PW)-50

## T14B-P

落し込み式ストレーナ

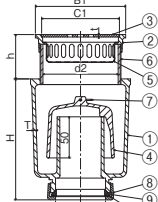

■樹脂ワン付き：T14B-P(PW)-50

## T14B-C-P

落し込み式共栓

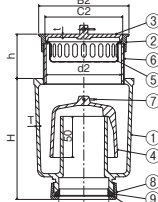

■樹脂ワン付き：T14B-C-P(PW)-40、50

(単位：mm)

型式記号	呼び径	製品コード	価格(円)	ネジ径 d1	本体		受枠	ストレーナ		h	ネジ径 d2
					H	T	B	C	t		
T14B	40(1½)	310205	14,200	Rc1½(47.8)	141	4.0	96	82	3.0	最小22~46	G3(87.9)
	50(2)	310206	16,900	Rc2(59.6)	142	4.0	112	96	3.0	最小22~52	G3½(100.3)

型式記号	呼び径	T14B-P		T14B-C-P		本体			受枠		ストレーナ	共栓	t	h	ネジ径 d2
		製品コード	価格(円)	製品コード	価格(円)	D	H	T	B1	B2	C1	C2			
T14B-P	40(1½)	310207	16,600	310209	18,800	50	146	4.0	96	100	82	84	3.0	最小22~46	G3(87.9)
T14B-C-P	50(2)	310208	18,500	310210	22,100	62	150	4.0	112	112	96	96	4.0	最小22~52	G3½(100.3)

■印の製品には樹脂製ワンがあります。

## その他

## 専用工具

### ツナギニップル

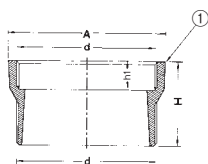

### 締付ハンドルA 締付ハンドルB

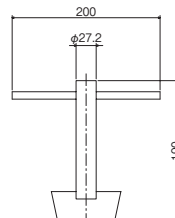
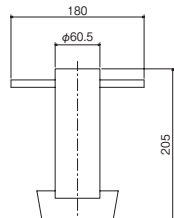

適用型式記号  
JT-1、JT-3  
JT-1S、JT-1SH  
JT-1SL、JT-5、CT8F

適用型式記号  
T14A-A(B)、T14B-A(B)  
T14A、T14A-P、T14A-C-P

製品コード	価格(円)
310218	8,700

製品コード	価格(円)
310220	8,700

(単位：mm)

型式記号	呼び径	製品コード	価格(円)	ネジ径d	A	H	h1
ツナギニップル	75(3)	310211	3,700	G3(87.9)	97	66	16
	90(3½)	310212	4,000	G3½(100.3)	110	66	16
	100(4)	310213	4,600	G4(113.0)	123	66	16
	125(5)	310214	5,000	G5(138.4)	150	66	16

## ■製品情報

- ツナギニップル  
●dネジ部は管用平行ねじを施しています。  
●スラブ厚さに応じて本数調整をしてください。

## ■ツナギニップル併用可能品名一覧表

適用型式記号	トラップ呼び径	ツナギニップル呼び径
T5A-1、T5B-1 T5A-1S、T5B-1S	40	90
	50	100
	65	125
T5A-3、T5B-3、T5At T5Bt、T5A-3S、T5B-3S CT8A、CT8B、CT8A-S CT8B-S、T14B T14B-P、T14B-C-P	40	75
	50	90
	65	100
	75	125
COB、COB-F	75	75
	100	100
	125	125

## ■部品構成表

品番	部品名	材質	備考
①	本体	FC150	CSコート

## ■締付ハンドルの使用方法

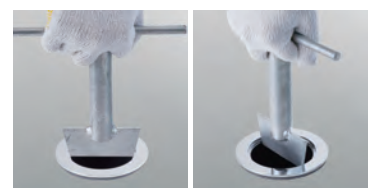

①締付ハンドルの先端部を ②締付ハンドルを時計方向に排水トラップ上部金具の切欠き部に挿入する。

# 樹脂ワン



排水トラップ

## 製品情報

- トラップワンの素材は、通常鋳鉄が用いられ長年の使用により錆が発生しますが、樹脂ワンにすることで錆を防ぎます。
- 使用温度範囲：80℃まで  
当社耐熱温度試験(80℃のお湯に3分間を5回)では、使用に差支えのある異常はありませんでした。
- 高比重(樹脂+鉄芯)約2.2のため、水による浮き上がりが少なく50mmの封水が確保できます。

(単位: mm)

略図	種類	製品コード	価格(円)	寸法			適用品種
				φA	H	h	
	A	318000010	2,200	76	76	65	T5A-3PW-40、 T5A-3(SU)PW-40、 T14A(PW)-40、 T14A-P(PW)-40 T5B-3PW-40、 T5B-3(SU)PW-40、 T14B-C-P(PW)-40
	B	318000020	2,800	84	79	68	T5A-APW-40、 T5A-A(SU)PW-40、 T5A-1PW-40、 T5A-1(SU)PW-40 T5B-APW-40、 T5B-A(SU)PW-40、 T5B-1PW-40、 T5B-1(SU)PW-40
	C	318000030	2,800	88	78	67	T5A-3PW-50、 T5A-3(SU)PW-50、 T5A-3SPW-50、 T5AtPW-50 T14A(PW)-50、 T5B-3PW-50、 T5B-3(SU)PW-50、 T5B-3SPW-50 T5BtPW-50、 T14B(PW)-50、 T14A-P(PW)-50、 T14B-P(PW)-50 T14B-C-P(PW)-50
	D	318000040	2,900	93	81	70	T5A-APW-50、 T5A-A(SU)PW-50、 T5A-1PW-50、 T5A-1(SU)PW-50、 T5A-1SPW-50 T5A-1CGPW-50、 T5A-SOPW-50、 T5B-APW-50、 T5B-A(SU)PW-50、 T5B-1PW-50 T5B-1(SU)PW-50、 T5B-1SPW-50、 T5B-1CGPW-50、 T5B-SOPW-50 JT-1PW-50、 JT-1SPW-50、 JT-1SLPW-50、 JT-1SHPW-50、 JT-5PW-50 T5A-3PW-65、 T5A-3(SU)PW-65、 T5AtPW-65、 T5B-3PW-65、 T5B-3(SU)PW-65、 T5BtPW-65

※床排水トラップの鋳鉄ワン(標準仕様)を樹脂ワン仕様に変えてご用命賜ります場合はトラップの製品記号の後にPWまたは(PW)をつけて示します。

(例) T5A-A-50・・・鋳鉄ワン  
T5A-APW-50・・・樹脂ワン

⚠ 弊社製品以外でのご使用は堅くお断り致します。封水機能が損なわれ臭気および害虫などが室内に侵入する事があります。

## 鋳鉄ワン(標準品)



材質/FC150(CSコート)

## 鋳鉄ワン(ナイロンコーティング)

受注生産



材質/FC150(ナイロンコーティング)

(単位: mm)

略図	製品コード	価格(円)		寸法			適用品種
		標準品	ナイロンコーティング	φA	H	h	
	310078031	2,800		79	84	71	T5A-A-40、 T5A-A(SU)-40、 T5B-A-40、 T5B-A(SU)-40、 T5A-1S-40 T5A-1-40、 T5A-1(SU)-40、 T5B-1-40、 T5B-1(SU)-40、 T5B-1S-40
	310079101	2,900		92	85	73	T5A-A-50、 T5A-A(SU)-50、 T5B-A-50、 T5B-A(SU)-50、 T5A-1-50、 T5A-1(SU)-50 T5B-1-50、 T5B-1(SU)-50、 T5A-1S-50、 T5B-1S-50、 T5A-1CG-50、 T5B-1CG-50、 T5A-SO-50、 T5B-SO-50、 T5A-1S-50、 T5B-1S-50
	310158101	2,200		73	74	65	T5A-3-40、 T5A-3(SU)-40、 T5B-3-40、 T5B-3(SU)-40、 T5At-40、 T5Bt-40
	310159010	2,800		85	82	70	T5A-3-50、 T5A-3(SU)-50、 T5A-3S-50 T5B-3-50、 T5B-3(SU)-50、 T5B-3S-50、 T5At-50、 T5Bt-50
	310160011	3,100		95	82	70	T5A-3-65、 T5B-3-65、 T5At-65、 T5Bt-65
	310161030	3,700		115	83	70	T5A-3-75、 T5B-3-75、 T5At-75、 T5Bt-75
	310199030	2,200		70	77	67	T14A-40、 T14A-P-40、 T14A-C-P-40、 T14B-40、 T14B-P-40、 T14B-C-P-40
	310200030	2,800		84	76	68	T14A-50、 T14A-P-50、 T14A-C-P-50、 T14B-50、 T14B-P-50、 T14B-C-P-50
	310101004	2,900		90	78	70	JT-1-50、 JT-1S-50、 JT-1SL-50、 JT-1SH-50、 JT-5-50
	310082050	7,900	別途見積り	147	94	77	T5A-1-100、 T5B-1-100、 T5A-3-100、 T5B-3-100
	310063030	5,000		115	101	85	T5A-A-65、 T5B-A-65
	310064030	7,400		132	101	85	T5A-A-75、 T5B-A-75
	310065030	9,000		173	104	88	T5A-A-100、 T5B-A-100
	310080030	4,100		109	85	72	T5A-1-65、 T5B-1-65
	310081030	5,000		131	90	77	T5A-1-75、 T5B-1-75

⚠ 弊社製品以外でのご使用は堅くお断り致します。封水機能が損なわれ臭気および害虫などが室内に侵入する事があります。

●掲載価格には、消費税が含まれておりません。

# 円筒・化粧蓋

## ■円筒共通一覧表 (洗濯機用除く)

(単位: mm)

略図	呼び径	製品コード	価格(円)	寸法			適用機種			
				d	A	L				
	40 (1½)	320211	2,200	G1½ (47.8)	41.6	50	COB-40、	COB-F-40		
	50 (2)	320212	2,500	G2 (59.6)	52.9		COB-50、	COB-F-50		
	65 (2½)	320213	2,800	G2½ (75.2)	67.9		COB-65、	COB-F-65		
	75 (3)	320214	3,000	G3 (87.9)	80.7	50	T5A-3-40、 T14B-40、 COB-75(L:60mm)、	T5B-3-40、 T14B-P-40、 COB-F-75(L:60mm)	CT8A-40、 T14B-C-P-40	CT8B-40
	90 (3½)	310078040	3,200	G3½ (100.3)	93.3		T5A-1-40、 CT8A-50、 T14B-50、	T5B-1-40、 CT8B-50、 T14B-P-50、	T5A-3-50、 T14B-C-P-50	T5B-3-50
	100 (4)	320215	3,200	G4 (113.0)	105.3	60	T5A-1-50、 T5A-3-65、 T5A-1CG-50、	T5B-1-50、 T5B-3-65、 T5B-1CG-50	T5A-S0-50、 COB-100、	T5B-S0-50 COB-F-100
	125 (5)	320216	5,200	G5 (138.4)	130.8		T5A-1-65、 COB-125、	T5B-1-65、 COB-F-125	T5A-3-75、	T5B-3-75
	150 (6)	320217	8,700	G6 (163.8)	155.2		T5A-1-75、	T5B-1-75、	COB-150	
175 (7)	310082040	17,400	PF7 (189.2)	180.1	100		T5A-1-100、	T5B-1-100、	T5A-3-100、	T5B-3-100

## ■洗濯機用円筒一覧表

(単位: mm)

略図	呼び径	寸法			適用機種
		d	A	L	
	90 (3½)	G3½ (100.3)	93.3	50	T5A-1S-40 T5B-1S-40 T5A-3S-50 T5B-3S-50 CT8A-S-50 CT8B-S-50
	100 (4)	G4 (113.0)	105.3	60	T5A-1S-50 T5B-1S-50

## ■床排水トラップ用化粧蓋

(単位: mm)

略図	型式記号	製品コード	価格(円)	適用機種	
	3-50F	310222	7,400	T5A-3-50、 CT8A-50、 T5A-3S-50、 CT8A-S-50、	T5B-3-50 CT8B-50 T5B-3S-50 CT8B-S-50

※床排水トラップ施工後、ストレーナから化粧蓋に仕様変更する場合にご使用ください。  
※写真の受枠は含まれません。

# 床排水トラップ用バスケット

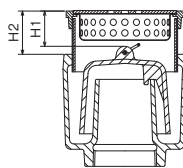

T5A-3 バスケット付

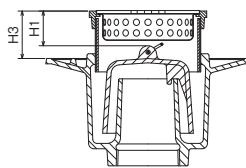

T5B-3 バスケット付

### ■製品情報

- バスケット付きのストレーナはフックがありません。
- ストレーナがバスケットの厚み分(約0.5~1mm)飛び出します。



ストレーナがバスケットの厚み分(約0.5mm~1mm)飛び出します。

### ■注文情報

- 床排水トラップ施工後の場合、H1寸法を測定し最小寸法をご確認ください。最小寸法未満は取付けができません。
- 床排水トラップ施工前の場合、H2寸法を測定し最小寸法をご確認ください。最小寸法未満は取付けができません。



型式記号	製品コード	価格(円) (ストレーナ+バスケット)	適用機種	最小寸法		
				H1	H2	H3
3-40B	310239	4,400	T5A-3-40、 T5B-3-40	27	25	38
			CT8A-40、 CT8B-40	—	—	—
3-50B	310238	4,500	T5A-3-50、 T5B-3-50	32	40	47
			CT8A-50、 CT8B-50	—	—	—

※上記価格には床排水トラップは含まれておりません。



