



排水金具・通気金具

Floor Drain・Ventilator



使用場所に合わせて排水・通気を円滑に

トイレの床、キッチン、スーパー銭湯やホテルの大浴場にある排水口に使われている金物を「排水金具」と呼び、トラップや配管内へ排水をスムーズに導いたり、異物やゴミなどが入らないようにする役割があります。格子状の開口を持つ「排水金具（目皿）」と排水管内の掃除、点検のために使用し通常時は閉鎖する「掃除口（そうじこう）」が床排水金具として最も一般的な形状です。昨今、トイレの床は乾式が主流となり、水を流して掃除する事が少なくなる背景があり、目皿から掃除口に切り替わる傾向があります。介護施設などで時々排水を行う場合は、目皿と掃除口の機能を合わせた掃除口兼用金具（掃兼ドレン）が最適です。ほかに共栓（風呂の栓）など様々な用途、管の種類に合わせてご用意しています。



防水工法別施工法

アスファルト防水

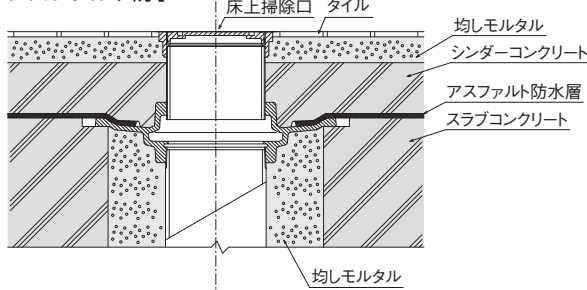

シート露出防水

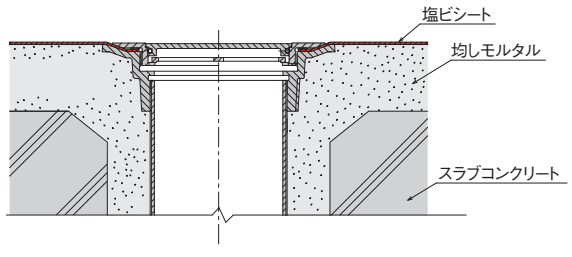

非防水層用 ねじ込み式

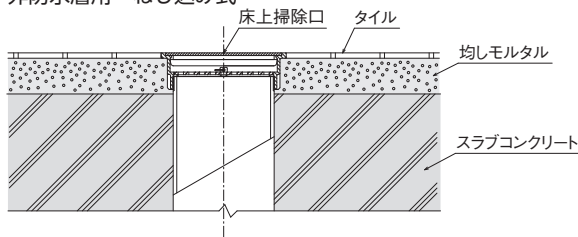

非防水層用 差込式

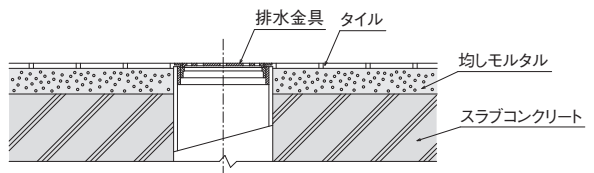

ステンレス金具について

材質比較

化学薬品等を使用する事が多い場所には耐食性に優れたステンレス鋼製の排水金具をおすすめします。材質はJIS G 5121による信頼性の高いステンレス鋼製（SCS13）です。

SCS13の機械的性質（JIS G 5121）

記号	引張り試験				硬さ試験
	耐力 N/mm ²	引張り強さ N/mm ²	伸び %	絞り %	硬さ Hs
SCS13	185以上	440以上	30以上	—	183以下

掃除口（そうじこう）の役割について

掃除口（そうじこう）は、万が一排水管の中で何かが詰まったときにつまりの解消をするために設けます。詰まった際は、掃除口から高圧洗浄機などで強制的に奥へ押し流しつまりの原因を除去しています。排水管の点検用に床上掃除口金具が水回り設備の床面に採用されています。オフィスビルや商業施設などのトイレで見かける事ありませんか？金属製の円盤型の金具は実は排水を円滑にするために重要な役割を果たしています。設計図面の中にも「COA」「COB」などの記号が明記される事がありますので、下記を参考にしてください。



乾式、非防水層用



COA-A
JCW203 COA



COA-FSN
JCW203 COA (SU)

湿式、防水層用、受けツバ（防水皿）付き



COB-A
JCW203 COB



COB-A (SU)
JCW203 COB (SU)

※ストレーナ及び金具枠がステンレス製の場合、(SU)と表記されます。

※JCWとは日本鋳鉄ふた・排水器具工業会の総称です。

床排水金具 JCW204 記号「C」と「D」の違いについて

CD型金具はJCW204記号「C」に適合、DD型金具はJCW204記号「D」に適合した床排水金具です。DD型金具「D」は、排水管径とストレーナ外径が近い寸法で標準的な排水金具です。CD型金具「C」は、すり鉢形状の金具枠で排水管径よりストレーナ外径が大きく、有効開口率が高いため排水がスムーズになるのが特徴です。防水層用の防水皿付きやP型トラップ付きなどを用意しています。床排水金具の材質は真鍮製の他に耐食性が高いステンレス製も用意しています。使用場所やご使用される環境に合わせてお選びいただけます。床排水金具は排水金具、排水目皿と呼ぶこともあります。



D



DD型金具
JCW204 D



D-SN型金具
JCW204 D (SU)

C



CD型金具
JCW204 C



C-S型金具
JCW204 C (SU)

※ストレーナ及び金具枠がステンレス製の場合、(SU)と表記されます。

※JCWとは日本鋳鉄ふた・排水器具工業会の総称です。

製品体系表 排水金具

		ステンレス製		真鍮製			
		非防水層用	防水層用	非防水層用	防水層用		
排水金具	ねじ込式	 C-S型金具 (JCW) D-SN型金具 (JCW) P252	 DB-A (SU) P254	 CD型金具 (JCW) DD型金具 (JCW) P254	 C型金具 D型金具 P254	 COD-D P254	
	差込式	 DP-1S DP-1SN P252		 DP-1 DPD P254			
床上掃除口	ねじ込式	 COA-FSN (JCW) COA-S (SU) (兼用) COA-TS P252・253	 COB-A (SU) (JCW) P255	 COA-A (JCW) COA-TD (外ネジ) COA-S (兼用) P255・257	 COA COB-A (JCW) COB COB-F COB-AS (兼用) P255・257		
	差込式	 COA-1PSN COA-1TPSN P252		 COA-1P COA-1TP COA-PD COA-TPD COV-1PN (兼用) COV-1TPN (兼用) P256			
浴槽用排水金具	ねじ込式	 SNA-S (JCW) SNF-S SNA-RS (JCW) SNF-RS P253	 SNAB (SU) SNAB-R (SU) P253	 SNA (JCW) SNA-R (JCW) CSNAM (外ネジ) CT-G (外ネジ) SNA-D P258・259	 SNAB SNAB-R P259		
	差込式			 CT-V P260			
シート露出防水用	床上掃除口						
	 CE-1G (兼用) CE-1S (兼用) CE-2G CE-2S P257						
その他	コンクリート製流し用		防水皿		専用工具		
	 SNC (JCW) SNB (JCW) P258		 COB-A防水皿 COB防水皿 COB-F防水皿 P260		 HD-1 (掃除口ハンドル) P256		
通気金具							
防虫網	ステンレス製			真鍮製			
	 CBM-1S CBM-2S CBM-3S P261			 CBM-1 CBM-2 CBM-3 CBM-2H P261			
ベントキャップ	アルミニウム合金製			鋳鉄製			
	 CVR-AC (JCW) CVN-AC CVS-AC CVE-AC (JCW) P262			 CVR (JCW) CVN CVE (JCW) P262			
アレスター	真鍮製	防水継手	打込式		後付式		打込金具式
	 ARC ARC-1 P260		 CPJ-F CPJ CPJ-F CPJ-5 P263	 CPJ-K CPJ-KL CPJ-KLL P264	 CSJ-K CSJ-KL CSJ-KLL P265	 CPJ-KS CPJ-KLS CPJ-KLLS P266	

- 排水金具 掃除口
- 排水金具 通気金具
- 排水金具 通気金具
- グリッパ
- ボールプッシュ
- ボールプッシュ
- 格子蓋
- 鋳鉄製
- マンホールカバー
- 化粧蓋
- 外構関連
- フレンジ
- 車止め
- スリット蓋
- アハシメント
- カバー
- ステンレス
- ステンレス
- アラカルト

ステンレス排水金具

非防水層用

ねじ込式

非防水層用

差込式

C-S 型金具

内ネジ
フック式ストレーナ
JCW 204 C(SU) (40-100)

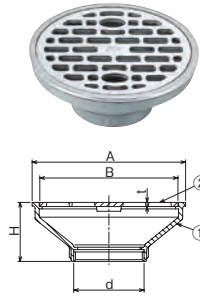

D-SN 型金具

内ネジ
フック式ストレーナ
JCW 204 D(SU) (40-75, 100-200)

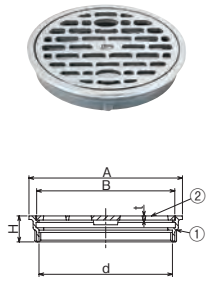

DP-1S DP-1SN

VU管・VP管兼用
ネジ式ストレーナ

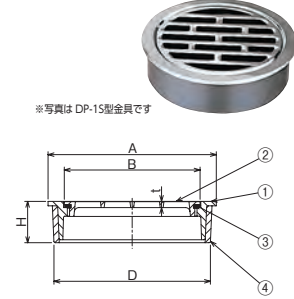

※写真は DP-1S 型金具です

■製品情報

- C-S型金具、D-SN型金具
- dネジ部は管用平行ねじを施しています。
- DP-1S (N)
- VP管を使用の場合は品番④ソケットを外してください。
- DP-1Sは品番③パッキンが付属しません。

■部品構成表

品番	部品名	材質	備考
①	受枠	SCS13	-
②	ストレーナ		
③	パッキン	クロロプレンゴム	
④	ソケット	ABS樹脂	

(単位: mm)

型式記号	呼び径	製品コード	価格(円)	ネジ径d	A	B	H	t
C-S 型金具	40(1½)	321101	13,300	G1½(47.8)	100	87	45	3.5
	50(2)	321102	17,400	G2(59.6)	130	117	50	3.5
	65(2½)	321103	28,100	G2½(75.2)	155	142	55	4.5
	75(3)	321104	36,200	G3(87.9)	180	167	60	5.5
	100(4)	321105	67,200	G4(113.0)	215	202	65	6.0

型式記号	呼び径	製品コード	価格(円)	ネジ径d	A	B	H	t
D-SN 型金具	40(1½)	321111	6,900	G1½(47.8)	60	47	20	2.5
	50(2)	321112	7,700	G2(59.6)	70	57	20	2.5
	65(2½)	321113	9,600	G2½(75.2)	90	77	22	3.0
	75(3)	321114	11,400	G3(87.9)	100	87	22	3.5
	90(3½)	321115	12,800	G3½(100.3)	114	101	22	3.5
	100(4)	321116	14,000	G4(113.0)	130	117	22	3.5
	125(5)	321117	22,100	G5(138.4)	155	142	26	4.5
	150(6)	321118	33,100	G6(163.8)	180	167	26	5.5
200(8)	321119	59,600	PF8(214.6)	244	230	29	6.0	

(単位: mm)

型式記号	呼び径	製品コード	価格(円)	A	B	D	H	t
DP-1S	40(1½)	320301	4,500	50	36	44	25	4.0
	50(2)	320302	5,100	62	47	56	25	4.0
	65(2½)	320303	6,900	78	63	71	25	4.0
	75(3)	320304	8,000	91	73	83	25	5.0
	100(4)	320305	10,300	116	96	107	25	5.0
DP-1SN	125(5)	321126	24,700	140	117	130	30	3.2
	150(6)	321127	38,200	165	132	153	30	3.2

ステンレス床上掃除口

非防水層用

ねじ込式

非防水層用

差込式

COA-FSN

内ネジ、ネジ式フタ
JCW 203 COA(SU)

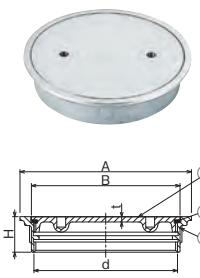

COA-TS

内ネジ、ネジ式フタ、化粧型

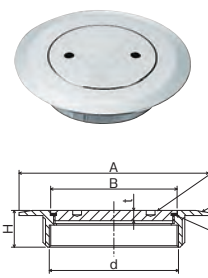

COA-1PSN

VU管・VP管兼用
ネジ式フタ

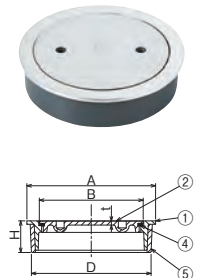

COA-1TPSN

VU管・VP管兼用
ネジ式フタ、化粧型

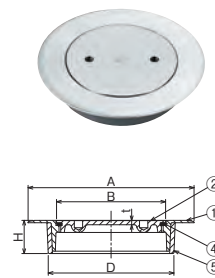

■製品情報

- COA-FSN、COA-TS
- dネジ部は管用平行ねじを施しています。
- COA-1PSN、COA-1TPSN
- VP管を使用の場合は品番④ソケットを外してください。
- COA-FSN、COA-1PSN、COA-1TPSN
- 表面は、非鏡面仕上げです。

■部品構成表

品番	部品名	材質	備考
①	受枠	SCS13	-
②	フタ		
③	パッキン	SUS304	
④	パッキン	クロロプレンゴム	
⑤	ソケット	ABS樹脂	

(単位: mm)

型式記号	呼び径	製品コード	価格(円)	ネジ径d	A	B	H	t
COA-FSN	40(1½)	321131	7,800	G1½(47.8)	66	52	24	3.0
	50(2)	321132	10,900	G2(59.6)	81	67	24	3.0
	65(2½)	321133	11,400	G2½(75.2)	96	82	28	3.5
	75(3)	321134	13,700	G3(87.9)	111	97	28	3.5
	100(4)	321135	17,300	G4(113.0)	136	122	28	4.0
	125(5)※	321136	28,500	G5(138.4)	161	147	30	4.5
	150(6)※	321137	33,900	G6(163.8)	186	172	30	5.0

※は、JCW203の規格外です。

型式記号	呼び径	製品コード	価格(円)	ネジ径d	A	B	H	t
COA-TS	40(1½)	320331	33,200	G1½(47.8)	80	47	22	7
	50(2)	320332	40,000	G2(59.6)	96	58	22	7
	65(2½)	320333	51,600	G2½(75.2)	116	73	22	7
	75(3)	320334	62,000	G3(87.9)	129	86	25	7
	100(4)	320335	86,400	G4(113.0)	156	111	25	7
	125(5)	320336	178,600	G5(138.4)	185	138	30	9
	150(6)	320337	346,700	G6(163.8)	205	161	35	11

(単位: mm)

型式記号	呼び径	製品コード	価格(円)	A	B	D	H	t
COA-1PSN	40(1½)	321141	8,500	48	33	43	24.5	2.0
	50(2)	321142	9,500	60	42	56	25.5	2.0
	65(2½)	321143	10,600	76	59	72	27.5	2.0
	75(3)	321144	11,000	89	70	83	28	2.5
	100(4)	321145	13,700	114	92	106	28	2.5
	125(5)	321146	24,200	140	117	130	30	2.5
150(6)	321147	34,500	165	132	153	30	3.0	

型式記号	呼び径	製品コード	価格(円)	A	B	D	H	t
COA-1TPSN	40(1½)	321151	8,100	68	33	43	24	2.0
	50(2)	321152	8,600	80	42	56	25	2.0
	65(2½)	321153	11,800	100	59	72	27	2.0
	75(3)	321154	13,300	111	70	83	27	2.5
	100(4)	321155	18,200	140	92	106	27	2.5
	125(5)	321156	29,000	165	117	130	30	2.5
150(6)	321157	39,800	190	132	153	30	3.0	

●掲載価格には、消費税が含まれておりません。

- 詳細情報
- 排水金具・通気金具
- ドレン
- フロアー
- ハッチ
- 大口径
- マンホール
- ピット金物
- 玄関
- マット
- ルーバー
- FRP
- 消火器
- ボックス
- ジョイント
- 排水
- 通気金具
- トラップ
- グリッパ
- バルブ
- ボック
- 格子蓋
- カバー
- 化粧蓋
- 外構
- フレン
- 車止め
- スリット
- カフ
- ステン
- スチ
- アラ

浴槽用ステンレス排水金具

非防水層用 ねじ込式 防水層用 ねじ込式

SNA-S

共栓付、内ネジ
JCW 204 SNA-O(SU)

SNA-RS

Wゴム栓付、内ネジ
JCW 204 SNA-R(SU)

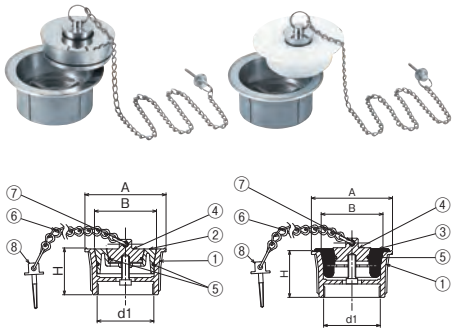

SNAB(SU)

共栓付
SNA-S+COB防水皿+円筒

SNAB-R(SU)

Wゴム栓付
SNA-RS+COB防水皿+円筒

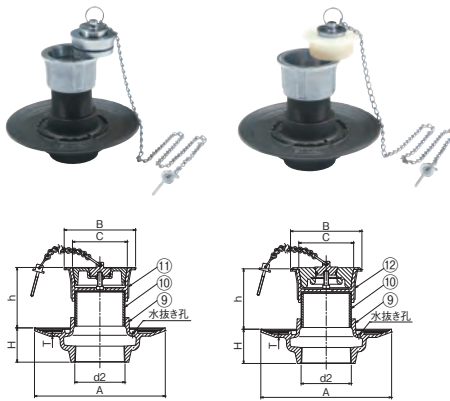

■製品情報

- 強力な酸化剤(消毒・殺菌用等)に強いステンレス製です。
 - d1ネジ部は管用平行ねじを施しています。
 - d2ネジ部は管用テーパねじを施しています。
 - ステンレスチェーンの長さは約750mmです。
 - 受栓は共通です。
 - 受栓と共栓・補助栓の嵌合部はテーパ部の食い込みにより密着しておりますが、完全に水を止めることはできません。
 - 品番①②④の合わせ面が取扱い及び施工等により変形して水漏れが起こることがありますのでご注意ください。
- SNAB(SU)、SNAB-R(SU)
- 施工時には、防水受ツバの水抜き孔をふさがらない様に施工してください。(循環型にご使用の場合は、水抜き孔より逆流するおそれがあるため水抜き孔をふさいでください。)

■部品構成表

品番	部品名	材質	備考
①	受栓	SCS13	CS コート
②	共栓		
③	ゴム栓	シリコン	
④	補助栓	SCS13	
⑤	Oリング	NBR	
⑥	鎖		
⑦	リング	SUS304	
⑧	ヒートン		
⑨	防水受ツバ	FC150	
⑩	円筒	SGP	
⑪	上部金具	SNA-S 参照	
⑫	上部金具	SNA-RS 参照	

(単位: mm)

型式記号	呼び径	SNA-S		SNA-RS		ネジ径d1	A	B	H
		製品コード	価格(円)	製品コード	価格(円)				
SNA-S	50(2)	326301	26,700	326401	24,600	G2(59.6)	85	65	49
SNA-RS	75(3)	326302	47,900	326402	45,100	G3(87.9)	125	96	59
	100(4)	326303	64,700	326403	59,000	G4(113.0)	160	123	69

型式記号	呼び径	SNAB(SU)		SNAB-R(SU)		ネジ径d2	A	B	C	H	h	T	円筒長さ
		製品コード	価格(円)	製品コード	価格(円)								
SNAB(SU)	50(2)	320086	32,700	321045	30,600	Rc2(59.6)	195	85	65	50	最小71~89	4.0	50
SNAB-R(SU)	75(3)	320087	55,700	321046	52,900	Rc3(87.9)	230	125	96	60	最小81~105	5.0	60
	100(4)	320088	73,900	321047	68,200	Rc4(113.0)	253	160	123	60	最小91~109	5.0	60

浴槽用ステンレス排水金具

非防水層用 ねじ込式 非防水層用 ねじ込式

SNF-S

共栓付、内ネジ
フラットタイプ

SNF-RS

Wゴム栓付、内ネジ
フラットタイプ

COA-S(SU)

内ネジ
ストレーナ付

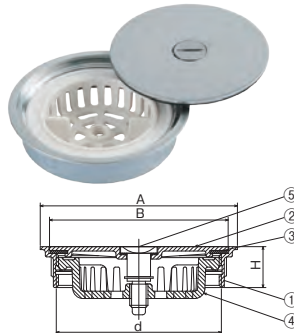
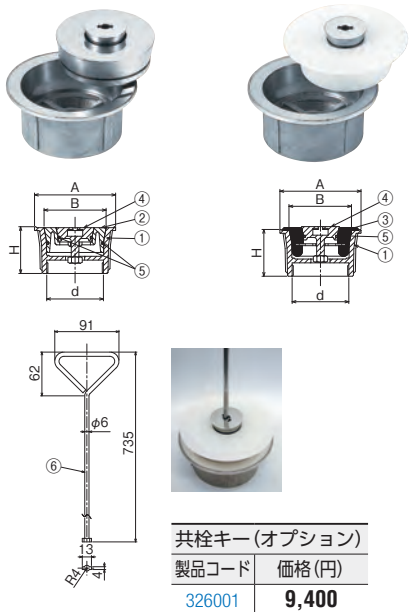

(開閉方法を動画で確認できます)



共栓キー(オプション)

製品コード	価格(円)
326001	9,400

(単位: mm)

型式記号	呼び径	SNF-S		SNF-RS		ネジ径d	A	B	H
		製品コード	価格(円)	製品コード	価格(円)				
SNF-S	50(2)	326101	28,700	326201	24,600	G2(59.6)	85	65	49
SNF-RS	75(3)	326102	54,700	326202	54,700	G3(87.9)	125	96	59
	100(4)	326103	68,400	326203	68,400	G4(113.0)	160	123	69

■製品情報

- SNF-S、SNF-RS
- 強力な酸化剤(消毒・殺菌用等)に強いステンレス製です。
 - dネジ部は管用平行ねじを施しています。
 - 受栓は共通です。
 - 受栓と共栓・補助栓の嵌合部はテーパ部の食い込みにより密着しておりますが、完全に水を止めることはできません。
 - 品番①②④の合わせ面が取扱い及び施工等により変形して水漏れが起こることがありますのでご注意ください。
 - SNF-S、SNF-RS共栓の開閉には共栓用キーをご使用ください。
- COA-S(SU)
- 蓋はコインで開閉できます。
 - dねじ部は管用平行ねじを施しています。
 - 蓋・受栓はステンレス製です。
 - 表面は、非鏡面仕上げです。

■SNF-S、SNF-RS 部品構成表

品番	部品名	材質	備考
①	受栓	SCS13	-
②	共栓		
③	ゴム栓	シリコン	
④	補助栓	SCS13	
⑤	Oリング	NBR	
⑥	共栓用キー	SUS304	

■COA-S(SU) 部品構成表

品番	部品名	材質	備考
①	受栓	SCS13	-
②	フタ		
③	パッキン	クロロプレン	
④	ストレーナ	樹脂	
⑤	引き上げボルト	SUS304	

(単位: mm)

型式記号	呼び径	製品コード	価格(円)	ネジ径d	A	B	H
COA-S(SU)	100(4)	321120	37,200	G4(113.0)	135	122	28



排水金具

非防水層用

ねじ込式

製品情報

●dネジ部は管用平行ねじを施しています。

CD型金具

内ネジ
フック式ストレーナ
JCW 204 C

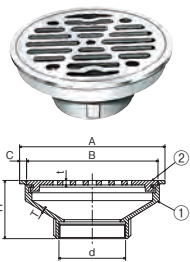

C型金具

内ネジ
フック式ストレーナ、普及型

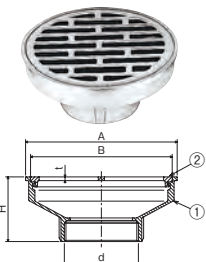

DD型金具

内ネジ、ネジ式ストレーナ
JCW 204 D
機設 D

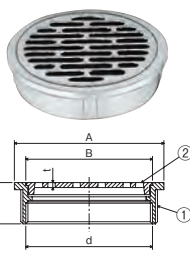

D型金具

内ネジ
ネジ式ストレーナ、普及型

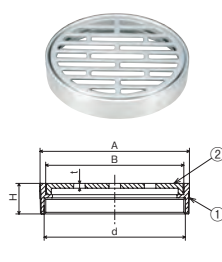

部品構成表

品番	部品名	材質	備考
①	受枠	CAC203	Ni-Cr メッキ
②	ストレーナ		

(単位: mm)

型式記号	呼び径	製品コード	価格(円)	ネジ径d	A	B	C	H	T	t
CD型金具	40 (1½)	320091	13,200	G1½ (47.8)	100	88	6.0	45	3.0	4.0
	50 (2)	320092	16,800	G2 (59.6)	130	118	6.0	52	3.5	4.0
	65 (2½)	320093	26,800	G2½ (75.2)	155	143	6.0	56	3.5	4.5
	75 (3)	320094	42,000	G3 (87.9)	180	168	6.0	64	4.0	6.0
DD型金具	40 (1½)	320101	4,000	G1½ (47.8)	62	49	25	3.0		
	50 (2)	320102	4,600	G2 (59.6)	74	61	25	3.0		
	65 (2½)	320103	5,700	G2½ (75.2)	90	76	29	3.5		
	75 (3)	320104	8,300	G3 (87.9)	105	89	29	3.5		
	100 (4)	320105	9,800	G4 (113.0)	130	113	29	4.5		
	125 (5)	320106	19,900	G5 (138.4)	156	140	31	5.0		
150 (6)	320107	35,000	G6 (163.8)	184	166	31	6.0			

(単位: mm)

型式記号	呼び径	製品コード	価格(円)	ネジ径d	A	B	H	t
C型金具	40 (1½)	320691	10,700	G1½ (47.8)	98	90	45	3.0
	50 (2)	320692	14,700	G2 (59.6)	122	114	52	4.0
	65 (2½)	320693	25,600	G2½ (75.2)	148	138	60	4.0
	75 (3)	320694	37,600	G3 (87.9)	180	164	63	5.0
D型金具	32 (1¼)	320701	3,000	G1¼ (41.9)	50	41	18	3.0
	40 (1½)	320702	3,500	G1½ (47.8)	55	48	20	3.0
	50 (2)	320703	3,700	G2 (59.6)	66	59	20	3.0
	65 (2½)	320704	5,200	G2½ (75.2)	80	73	18	3.0
	75 (3)	320705	6,400	G3 (87.9)	93	86	19	3.0
	100 (4)	320706	8,300	G4 (113.0)	118	110	20	3.0
	125 (5)	320707	16,200	G5 (138.4)	145	137	28	3.5
	150 (6)	320708	25,500	G6 (163.8)	173	162	32	3.5
200 (8)	320709	78,700	PF8 (214.6)	234	222	35	5.5	

防水層用

ねじ込式

非防水層用

差込式

製品情報

- COD-D、DB-A(SU)
- d1ネジ部は管用テーパねじを施しています。
 - d2ネジ部は管用平行ねじを施しています。
 - 調節管(白管φ60mm)は別売品です。
 - COD-Dの上部金具は、DD型金具です。
 - DB-A(SU)の上部金具は、D-SN型金具です。
 - 施工時には、防水皿の水抜き孔をふさがりないように施工してください。(循環型に使用の場合は、水抜き孔より逆流するおそれがあるため水抜き孔をふさがりください。)
- DP-1
- VP管を使用する場合は品番⑥ソケットを取外してください。
- DPD
- VP管用です。

部品構成表

品番	部品名	材質	備考
①	受枠	CAC203	Ni-Cr メッキ
②		SCS13	—
③	ストレーナ	CAC203	Ni-Cr メッキ
④		SCS13	—
⑤	防水受つば	FC150	CSコート
⑥	調節管	—	オプション
⑦	止めボルト	SWRM	M6・ユニクロメッキ
⑧	ソケット	ABS樹脂	—

COD-D

ネジ式ストレーナ
DD型金具+COB-A防水皿

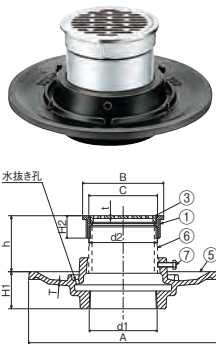

DB-A(SU)

ステンレス製(上部金具)
フック式ストレーナ
D-SN型金具+COB-A防水皿

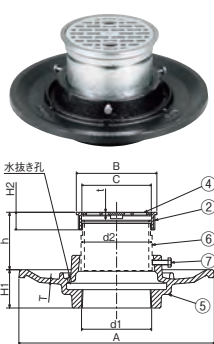

DP-1

VU管・VP管兼用
ネジ式ストレーナ

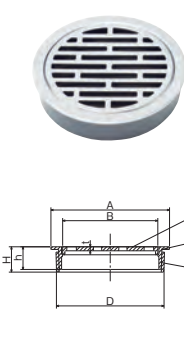

DPD

VP管用
ネジ式ストレーナ

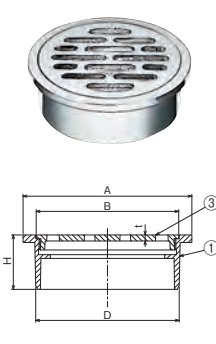

(単位: mm)

型式記号	呼び径	製品コード	価格(円)	A	B	D	H	t	h
DP-1	40 (1½)	320671	3,000	48	37	44	24	3.0	15
	50 (2)	320672	3,600	60	47	56	24	3.0	15
	65 (2½)	320673	4,600	76	63	71	24	3.0	15
	75 (3)	320674	5,200	89	73	83	24	3.0	17
	100 (4)	320675	7,900	114	96	107	24	3.0	17
	125 (5)	320676	15,200	140	121	131	30	3.5	30
150 (6)	320677	22,100	165	138	154	32	3.5	32	
200 (8)	320678	74,600	216	187	202	36	5.0	32	

(単位: mm)

型式記号	呼び径	製品コード	価格(円)	A	B	D	H	t
DPD	40 (1½)	320111	3,700	47	39	40	25	3.0
	50 (2)	320112	4,000	60	50	51	25	3.0
	65 (2½)	320113	5,600	76	66	67	25	3.0
	75 (3)	320114	7,900	90	76	77	29	3.5
	100 (4)	320115	9,600	114	99	100	29	3.5
	125 (5)	320116	17,900	140	124	125	31	4.0
150 (6)	320117	29,800	162	145	146	31	5.0	

型式記号	呼び径	COD-D		DB-A(SU)		ネジ径d1	A	H1	T	COD-D					DB-A(SU)						
		製品コード	価格(円)	製品コード	価格(円)					ネジ径d2	B	C	H2	t	h 調節管 L=60の場合	ネジ径d2	B	C	H2	t	h 調節管 L=60の場合
COD-D DB-A(SU)	40 (1½)	321051	9,000	321168	13,600	Rc1½ (47.8)	190	40	5.0	G1½	62	49	25	3.0	58~75	G1½	60	47	20	2.5	55~72
	50 (2)	321052	10,300	321169	15,300	Rc2 (59.6)	210	43	5.5	G2	74	61	25	3.0	58~75	G2	70	57	20	2.5	55~72
	65 (2½)	321053	12,500	321170	18,800	Rc2½ (75.2)	230	46	5.5	G2½	90	76	29	3.5	58~75	G2½	90	77	22	3.0	57~74
	75 (3)	321054	16,300	321171	22,300	Rc3 (87.9)	245	48	6.0	G3	105	89	29	3.5	59~76	G3	100	87	22	3.5	57~74
	100 (4)	321055	20,300	321172	28,000	Rc4 (113.0)	270	52	6.0	G4	130	113	29	4.5	59~76	G4	130	117	22	3.5	57~74
	125 (5)	321056	33,900	321173	41,600	Rc5 (138.4)	305	56	6.5	G5	156	140	31	5.0	60~77	G5	155	142	26	4.5	61~78
150 (6)	-	63,400	321174	69,800	Rc6 (163.8)	330	55	6.5	G6	184	166	31	6.0	60~77	G6	180	167	26	5.5	61~78	

●掲載価格には、消費税が含まれておりません。

- 詳細情報
- 排水金具・通気金具
- ドレン
- フロアー
- マンホール
- ピット蓋物
- 玄関
- ルーバー
- FRP
- 消火器
- エレベーター
- 排水
- 排水器具
- グリッド
- ボルト
- 格子蓋
- マンホール
- 化粧蓋
- 外構関連
- フット
- 車止め
- スリット蓋
- カバー
- ステンレス
- スチール
- アラカルト

床上掃除口

非防水層用

ねじ込式

■製品情報

●dネジ部は管用平行ねじを施しています。

■部品構成表

品番	部品名	材質	備考
①	受枠	CAC203	Ni-Cr メッキ
②	フタ		
③	パッキン	クワプルゴム※	—

※COA-50・75~150のパッキンの材質は天然ゴムです。

COA-A

内ネジ
ネジ式フタ

JCW 203 COA
機設 COA

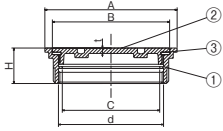

COA

内ネジ
ネジ式フタ

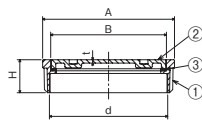

COA-TD

外ネジ
ネジ式フタ、化粧型

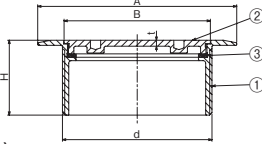

(単位: mm)

型式記号	呼び径	製品コード	価格(円)	ネジ径d	A	B	C	H	t
COA-A	40 (1½)	320121	4,600	G1½ (47.8)	65	52	40	25	3.0
	50 (2)	320122	5,200	G2 (59.6)	80	67	50	25	3.0
	65 (2½)	320123	7,600	G2½ (75.2)	95	83	65	29	3.5
	75 (3)	320124	8,300	G3 (87.9)	110	98	80	29	3.5
	100 (4)	320125	11,400	G4 (113.0)	135	122	100	30	4.0
	125 (5)※	320126	28,300	G5 (138.4)	160	147	125	31	5.0
150 (6)※	320127	34,100	G6 (163.8)	187	173	150	32	5.0	

※は、JCW203の規格外です。

型式記号	呼び径	製品コード	価格(円)	ネジ径d	A	B	H	t
COA-TD	40 (1½)	320221	6,600	G1½ (47.8)	73	46	30	3.0
	50 (2)	320222	9,000	G2 (59.6)	89	58	35	3.0
	65 (2½)	320223	11,300	G2½ (75.2)	105	74	36	3.5
	75 (3)	320224	13,800	G3 (87.9)	117	86	44	3.5
	100 (4)	320225	20,200	G4 (113.0)	147	112	49	4.0

防水層用

ねじ込式

■製品情報

- d1ネジ部は管用テーパねじを施しています。
- d2ネジ部は管用平行ねじを施しています。
- 調節管(白管φ60mm)は別売品です。
- COB-Aの上部金具は、COA-Aです。
- COBと、COB-Fの上部金具は、COAです。
- COB-A(SU)の上部金具は、COA-FSNです。
- 施工時には、防水皿の水抜き孔をふさがらない様に施工してください。(循環型に使用の場合は、水抜き孔より逆流するおそれがあるため水抜き孔をふさいでください。)

■部品構成表

品番	部品名	材質	備考
①	受枠	CAC203	Ni-Cr メッキ
②		SCS13	—
③	フタ	CAC203	Ni-Cr メッキ
④		SCS13	—
⑤	パッキン	クワプルゴム※	—
⑥	防水受つば	FC150	CS コート
⑦	調節管	—	オプション
⑧	止めボルト	SWRM	M6・ユニクロメッキ
⑨	円筒	SGP	CS コート

※COB、COB-Fの50・75~100のパッキンの材質は天然ゴムです。

(単位: mm)

COB-A

ネジ式フタ
COA-A+COB-A防水皿

JCW 203 COB
機設 COB

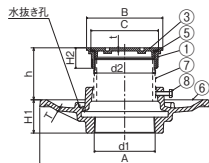

COB

ネジ式フタ
COA+COB防水皿+円筒

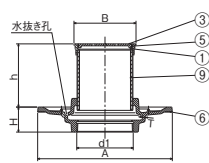

COB-F

普及型
ネジ式フタ
COA+COB-F防水皿+円筒

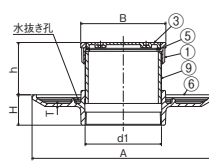

COB-A(SU)

ステンレス製(上部金具)
ネジ式フタ
COA-FSN+COB-A 防水皿

JCW 203 COB(SU)

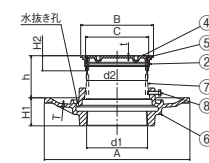

型式記号	呼び径	COB-A		COB-A(SU)		ネジ径d1	A	H1	T	COB-A					COB-A(SU)						
		製品コード	価格(円)	製品コード	価格(円)					ネジ径d2	B	C	H2	t	h 調節管 L=60の場合	ネジ径d2	B	C	H2	t	h 調節管 L=60の場合
COB-A COB-A(SU)	40 (1½)	320151	9,600	321161	14,800	Rc1½ (47.8)	190	40	5.0	G1½	65	52	25	3.0	60~77	G1½	66	52	24	3.0	59~76
	50 (2)	320152	10,900	321162	19,300	Rc2 (59.6)	210	43	5.5	G2	80	67	25	3.0	60~77	G2	81	67	24	3.0	59~76
	65 (2½)	320153	14,400	321163	21,100	Rc2½ (75.2)	230	46	5.5	G2½	95	83	29	3.5	62~79	G2½	96	82	28	3.5	62~79
	75 (3)	320154	16,300	321164	25,100	Rc3 (87.9)	245	48	6.0	G3	110	98	29	3.5	62~79	G3	111	97	28	3.5	62~79
	100 (4)	320155	21,900	321165	32,100	Rc4 (113.0)	270	52	6.0	G4	135	122	30	4.0	62~79	G4	136	122	28	4.0	62~79
	125 (5)※	320156	42,300	321166	49,600	Rc5 (138.4)	305	56	6.5	G5	160	145	31	5.0	63~80	G5	161	147	30	4.5	65~82
150 (6)※	320157	62,500	321167	70,800	Rc6 (163.8)	330	55	6.5	G6	187	173	32	5.0	65~82	G6	186	172	30	5.0	65~82	

※は、JCW203の規格外です。

型式記号	呼び径	製品コード	価格(円)	ネジ径d1	A	B	H	T	h
COB	40 (1½)	320171	10,300	Rc1½ (47.8)	168	57	46	3.5	最小35~60
	50 (2)	320172	12,100	Rc2 (59.6)	195	66	50	4.0	最小43~61
	65 (2½)	320173	14,100	Rc2½ (75.2)	210	85	50	4.0	最小45~61
	75 (3)	320174	16,300	Rc3 (87.9)	230	93	60	5.0	最小45~71
	100 (4)	320175	21,300	Rc4 (113.0)	253	118	60	5.0	最小49~71
	125 (5)	320176	33,200	Rc5 (138.4)	310	145	70	5.5	最小51~75
150 (6)	320177	51,800	Rc6 (163.8)	326	173	70	5.5	最小54~77	

型式記号	呼び径	製品コード	価格(円)	ネジ径d1	A	B	H	T	h
COB-F	40 (1½)	320651	9,700	Rc1½ (47.8)	155	57	30	3.5	45~50
	50 (2)	320652	11,100	Rc2 (59.6)	170	66	32	3.5	46~51
	65 (2½)	320653	12,600	Rc2½ (75.2)	200	85	30	3.5	52~57
	75 (3)	320654	15,100	Rc3 (87.9)	210	93	35	3.5	57~67
	100 (4)	320655	19,600	Rc4 (113.0)	220	118	40	3.5	59~67
	125 (5)	320656	28,600	Rc5 (138.4)	240	145	40	3.5	62~70

●掲載価格には、消費税が含まれておりません。





排水金具・通気金具

- ドレフ
- フロアー
- 大口径
- ビット金物
- 玄関
- マット
- ルーバー
- FRP
- 消火器
- エマージェンシー
- 排水
- 排水金具
- グリッパ
- バルブ
- 格子蓋
- マンホール
- 化粧蓋
- 外構関連
- ツリ
- 車止め
- アスベスト
- カブリ
- ステンレス
- スチール
- アラカルト

床上掃除口

非防水層用

差込式

COA-1P

VU管・VP管兼用
ネジ式フタ

COA-1TP

VU管・VP管兼用
ネジ式フタ、化粧型

COA-PD

VP管用
ネジ式フタ

COA-TPD

VP管用
ネジ式フタ、化粧型

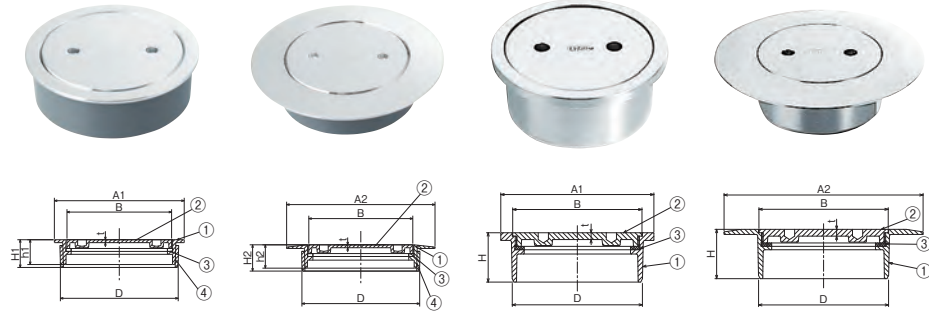

(単位: mm)

型式記号	呼び径	COA-1P		COA-1TP		A1	A2	B	D	H1	h1	H2	h2	t
		製品コード	価格(円)	製品コード	価格(円)									
COA-1P COA-1TP	40 (1½)	320841	3,500	320811	5,100	48	64	37	44	25	15	24.5	15	2.0
	50 (2)	320842	3,700	320812	6,400	60	76	47	56	25	15	25.5	16	2.0
	65 (2½)	320843	5,000	320813	8,300	76	102	63	71	25	15	28.0	17	2.0
	75 (3)	320844	5,700	320814	9,600	89	114	73	83	25	17	28.0	18	2.0
	100 (4)	320845	8,400	320815	15,300	114	143	96	107	25	17	28.0	18	2.0
	125 (5)	320846	17,300	320816	28,300	140	175	121	131	30	30	32.0	30	3.5
	150 (6)	320847	24,900	320817	45,500	165	200	137	154	32	32	32.0	30	4.0
200 (8)	320848	82,300	-	-	-	216	-	187	202	32	32	-	-	5.0

型式記号	呼び径	COA-PD		COA-TPD		A1	A2	B	D	H	t
		製品コード	価格(円)	製品コード	価格(円)						
COA-PD COA-TPD	40 (1½)	320231	4,000	320251	5,600	47	73	39	40	25	3.0
	50 (2)	320232	5,000	320252	6,700	60	85	50	51	25	3.0
	65 (2½)	320233	6,600	320253	9,600	76	105	66	67	25	3.5
	75 (3)	320241	8,700	320254	10,800	90	117	76	77	29	3.5
	100 (4)	320242	11,100	320255	16,600	114	140	99	100	29	4.0
	125 (5)	320243	19,900	320256	28,700	140	165	124	125	31	4.0
150 (6)	320244	41,800	320257	48,400	162	190	145	146	31	5.0	

製品情報

- COA-1P、COA-1TP
- VP管を使用の場合は品番④ソケットを外してください。
- COA-PD、COA-TPD
- VP管用です。

部品構成表

品番	部品名	材質	備考
①	受枠	CAC203	Ni-Crメッキ
②	フタ		
③	パッキン	クロロプレンゴム	-
④	ソケット	-	-

床上掃除口

非防水層用

差込式

COV-1PN

VU管・VP管兼用
ワンタッチ式フタ

COV-1TPN

VU管・VP管兼用
ワンタッチ式フタ、化粧型

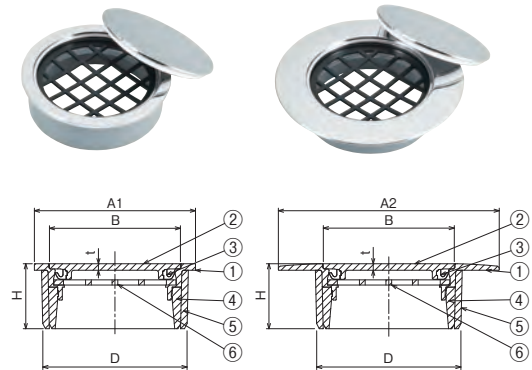

製品情報

- マイナスドライバー1本でワンタッチ取外しができます。
- VP管を使用の場合は品番⑤ソケットを外してください。



マイナスドライバー1本で取外し可能。

部品構成表

品番	部品名	材質	備考
①	受枠	CAC203	Ni-Crメッキ
②	フタ		
③	臭気止	ポリプロピレン	-
④	VPソケット	ABS	-
⑤	VUソケット	ABS	-
⑥	ネット	ポリエチレン	-

型式記号	呼び径	COV-1PN		COV-1TPN		A1	A2	B	D	H	t
		製品コード	価格(円)	製品コード	価格(円)						
COV-1PN COV-1TPN	50 (2)	320943	4,000	320947	5,700	62	85	51	56	25	2.5
	65 (2½)	320944	5,600	320948	8,500	78	105	67	71	25	2.5
	75 (3)	320945	6,700	320949	9,800	91	115	77	83	25	3.0
	100 (4)	320946	8,700	320950	14,500	116	145	100	107	25	3.0

専用工具

HD-1 掃除口ハンドル



製品情報

- 呼び径32~200まで利用できます。
- 呼び径250・300はHD-2を別途用意しています。

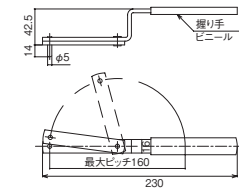

型式記号	製品コード	価格(円)
HD-1	310219	2,800

HD-1適用品名一覧表

適用型式記号
COA-A、COA、COB-A、COB、COB-A(SU)
COB-F、COA-FSN、COA-TS、COA-1PSN、
COA-1TPSN、COA-1P、COA-1TP、
COA-TD、COA-TPD、COA-PD

掃除口兼用金具

非防水層用

ねじ込式

COA-S

内ネジ
ワンタッチ式フタ
中ストレーナ付

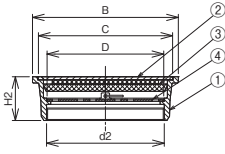

防水層用

ねじ込式

COB-AS

ワンタッチ式フタ
中ストレーナ付
COA-S + COB-A 防水皿

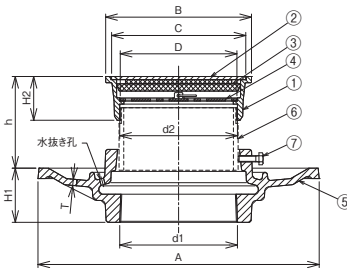

■製品情報

- COA-S
- マイナスドライバー1本でワンタッチ取外しができます。
 - d2ネジ部は管用平行ねじを施しています。
 - 蓋はステンレス製です。
- COB-AS
- 上部金具はCOA-Sです。
 - d1ネジ部は管用テーパーねじ、d2ネジ部は管用平行ねじを施しています。
 - 品番⑥の調節管は付属いたしません。(オプション品)

■部品構成表

品番	部品名	材質	備考
①	受枠	CAC804	Ni-Cr メッキ
②	フタ	SUS430	—
③	臭気止	合成樹脂	—
④	ストレーナ	CAC203	Ni-Cr メッキ
⑤	防水受けつば	FC150	CS コート
⑥	調節管	—	オプション
⑦	止めボルト	SWRM	M6・ユニクロメッキ

(単位: mm)

型式記号	呼び径	COA-S		COB-AS		ネジ径 d1	A	B	C	D	ネジ径 d2	H1	H2	T	h 調節管 L=60の場合
		製品コード	価格(円)	製品コード	価格(円)										
COA-S	50 (2)	320900	16,200	320158	21,900	Rc2 (59.6)	210	78	68	55	G2 (59.6)	43	40	5.5	73~90
	65 (2½)	320956	18,500	320166	25,300	Rc2½ (75.2)	230	92	83	67	G2½ (75.2)	46	42	5.5	72~89
COB-AS	75 (3)	320901	20,400	320159	28,400	Rc3 (87.9)	245	117	107	84	G3 (87.9)	48	42	6.0	72~89
	100 (4)	320902	30,900	320160	41,400	Rc4 (113.0)	270	140	129	112	G4 (113.0)	52	42	6.0	72~89

シート露出防水掃除口兼用金具

シート露出防水用床上掃除口

ねじ込式

差込式

ねじ込式

差込式

CE-1G

内ネジ
ワンタッチ式ふた
中ストレーナ付

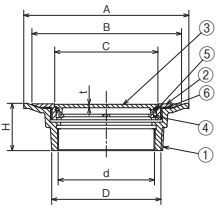

CE-1S

SGP・VP・VU 管兼用
ワンタッチ式ふた
中ストレーナ付

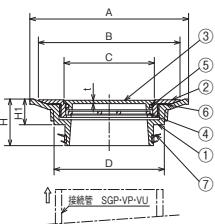

CE-2G

内ネジ
ワンタッチ式ふた
中ストレーナなし

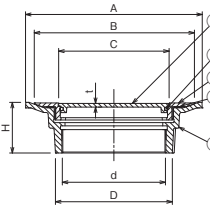

CE-2S

SGP・VP・VU 管兼用
ワンタッチ式ふた
中ストレーナなし

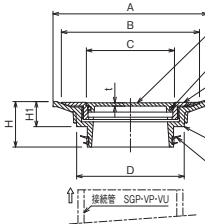

■製品情報

- マイナスドライバー1本でワンタッチ取外しができます。
- CE-1G、CE-1Sは中ストレーナ付です。
- CE-2G、CE-2Sは中ストレーナは付いておりません。
- 4mm厚のシートまではさみ込めます。
- 受枠とシートの挟み込みは専用の締付ハンドルをご使用ください。
- CE-1G、CE-2Gのdねじ部は管用テーパーねじを施しています。
- CE-1S、CE-2Sの流出口はSGP・VP・VU管差込式です。

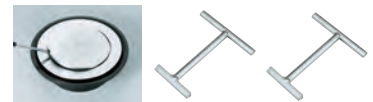

マイナスドライバー1本で取り外しが可能。
締付ハンドル 1G 3,000円 1S 3,000円
※締付ハンドルは別売です。

■部品構成表

品番	部品名	材質	備考
①	本体	FC150	CS コート
②	受枠	CAC203	Ni-Cr メッキ
③	フタ		
④	中ストレーナ	NBR	—
⑤	Oリング		
⑥	ワッシャー	ポリエチレン	—
⑦	接続管パッキン	クロロプレンゴム	

■CE-1G・CE-2G・CE-1S・CE-2S施工要領



- ①本体を打設
- ②シートに穴を開けてセットする
- ③ワッシャーをセット
- ④締め付けハンドルにてシートを挟み込む
- ⑤中ストレーナをセットする。CE-2G・CE-2Sには中ストレーナはありません
- ⑥ふたをセットして完了

(単位: mm)

型式記号	呼び径	製品コード	価格(円)	ネジ径d	A	B	C	D	H	t	シート穴径	締付ハンドル
CE-1G	50 (2)	320383	17,900	Rc2 (59.6)	132	114	60	74	45	3.5	76	1G-50
	65 (2½)	320399	23,700	Rc2½ (75.2)	167	149	95	92	48	3.5	111	1G-75
	75 (3)	320384	28,900	Rc3 (87.9)	167	149	95	106	50	3.5	111	1G-75
	100 (4)	320385	38,200	Rc4 (113.0)	192	174	120	127	55	4	136	1G-100
CE-1S	50 (2)	320380	17,500	65	116	98	44	49	27	3.5	60	1S-50
	65 (2½)	320397	20,500	91	143	125	70	49	27	3.5	86	1S-75
	75 (3)	320381	24,000	91	143	125	70	49	27	3.5	86	1S-75
	100 (4)	320382	30,000	116	167	149	95	49	27	3.5	111	1G-75
CE-2G	50 (2)	320394	16,200	Rc2 (59.6)	132	114	60	76	45	3.5	76	1G-50
	65 (2½)	320400	20,200	Rc2½ (75.2)	167	149	95	92	48	3.5	111	1G-75
	75 (3)	320395	25,400	Rc3 (87.9)	167	149	95	106	50	3.5	111	1G-75
	100 (4)	320396	32,700	Rc4 (113.0)	192	174	120	130	55	4	136	1G-100
CE-2S	50 (2)	320391	16,000	65	116	98	44	49	27	3.5	60	1S-50
	65 (2½)	320398	18,700	91	143	125	70	49	27	3.5	86	1S-75
	75 (3)	320392	21,900	91	143	125	70	49	27	3.5	86	1S-75
	100 (4)	320393	26,500	116	167	149	95	49	27	3.5	111	1G-75

●掲載価格には、消費税が含まれておりません。

コンクリート製流し用排水金具

ねじ込式

SNC

フック式ストレーナ

JCW 204 SNC
機設 SNC



SNB

落とし込み共栓

JCW 204 SNB
機設 SNB

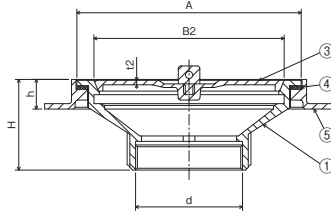
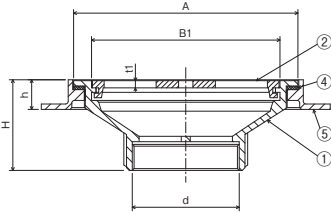

(単位: mm)

型式記号	呼び径	SNC		SNB		ネジ径d	A	B1	B2	H	h	t1	t2
		製品コード	価格(円)	製品コード	価格(円)								
SNC SNB	32 (1¼)	320021	13,500	320011	13,800	G1¼ (41.9)	87	70	71	47	14.5	3.0	3.0
	40 (1½)	320022	15,500	320012	16,600	G1½ (47.8)	100	82	82	49	16.0	4.0	3.0
	50 (2)	320023	16,300	320013	17,500	G2 (59.6)	125	105	104	50	16.5	4.0	3.0
	75 (3)	320024	32,900	320014	36,000	G3 (87.9)	175	155	155	59	17.5	5.0	3.0

浴槽用排水金具

非防水層用

ねじ込式

SNA

内ネジ、共栓付

JCW 204 SNA-O
機設 SNA



SNA-R

内ネジ、Wゴム栓付

JCW 204 SNA-R

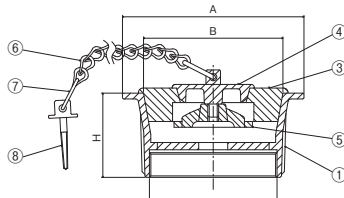
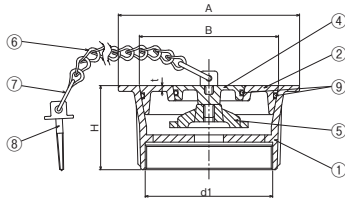

(単位: mm)

型式記号	呼び径	SNA		SNA-R		ネジ径d1	A	B	H	t
		製品コード	価格(円)	製品コード	価格(円)					
SNA SNA-R	40 (1½)	320001	15,500	-	-	G1½ (47.8)	70	53	42	3.0
	50 (2)	320002	22,700	321031	22,700	G2 (59.6)	85	67	48	3.5
	65 (2½)	320003	34,400	321032	31,800	G2½ (75.2)	105	83	55	4.5
	75 (3)	320004	39,600	321033	37,200	G3 (87.9)	125	97	58	5.0
	100 (4)	320005	61,200	321034	55,600	G4 (113.0)	160	123	68	5.5

■製品情報

- dネジ部は管用平行ねじを施しています。
- SNBの共栓はその構造上完全に水漏れを防ぐことはできません。

■部品構成表

品番	部品名	材質	備考
①	受枠	CAC203	Ni-Cr メッキ
②	ストレーナ		
③	共栓		
④	パッキン	クロロプレンゴム	-
⑤	埋込金具	CAC203	

■製品情報

- d1ネジ部は管用平行ねじを施しています。
- ステンレスチェーン長さは約750mmです。
- 受枠は共通です。
- 金具栓と共栓・補助栓の嵌合部はテーパ部を食込みにより密着しておりますが、完全に水を止めることはできません。
- 品番①②④の合わせ面が取扱い及び施工等により変型して水漏れが起こることがありますのでご注意ください。
- 強力な酸化剤(消毒・殺菌用等)を使用する所にはステンレス製(SNA-S)をご使用ください。
- 呼び径40はシングル共栓、50以上はW共栓。(SNA-R-40はありません)

■部品構成表

品番	部品名	材質	備考
①	受枠	CAC203	Ni-Cr メッキ
②	共栓		
③	ゴム栓	クロロプレンゴム	-
④	補助栓	CAC203	Ni-Cr メッキ
⑤	吊金具		
⑥	鎖	SUS304	-
⑦	リング		
⑧	ヒートン	C3602B	Ni-Cr メッキ
⑨	Oリング	NBR	-

浴槽用排水金具

防水層用

ねじ込式

SNAB

共栓付
SNA+COB防水皿+円筒

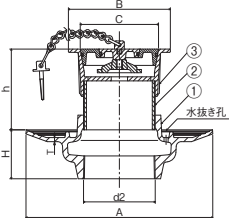

SNAB-R

Wゴム栓付
SNA-R+COB防水皿+円筒

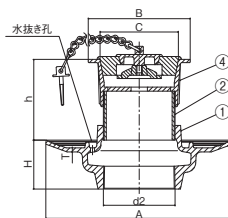

■製品情報

- d2ネジ部は管用テーパねじを施しています。
- ステンレスチェーン長さは約750mmです。
- 受枠は共通です。
- 金具枠と共栓・補助栓の嵌合部はテーパ部を食込みにより密着しておりますが、完全に水を止めることはできません。
- 品番③の合わせ面が取扱い及び施工等により変型して水漏れが起こることがありますのでご注意ください。
- 強力な酸化剤(消毒・殺菌用等)を使用する所にはステンレス製(SNAB(SU))をご使用ください。
- 呼び径40はシングル共栓、50以上はW共栓。(SNAB-R-40はありません)
- 施工時には、防水皿の水抜き孔をふさがりない様に施工してください。(循環型に使用の場合は、水抜き孔より逆流するおそれがあるため水抜き孔をふさいでください。)

■部品構成表

品番	部品名	材質	備考
①	防水受つば	FC150	CS コート
②	円筒	SGP	
③	上部金具		SNA 参照
④	上部金具		SNA-R 参照

(単位: mm)

型式記号	呼び径	SNAB		SNAB-R		ネジ径d2	A	B	C	H	h	T	円筒長さ
		製品コード	価格(円)	製品コード	価格(円)								
SNAB SNAB-R	40(1½)	320081	21,800	-	-	Rc1½(47.8)	168	70	53	46	最小66~77	3.5	50
	50(2)	320082	30,200	321041	30,200	Rc2(59.6)	195	85	67	50	最小69~86	4.0	50
	65(2½)	320083	42,800	321042	40,200	Rc2½(75.2)	210	105	83	50	最小78~92	4.0	50
	75(3)	320084	49,400	321043	47,000	Rc3(87.9)	230	125	97	60	最小86~104	5.0	60
	100(4)	320085	72,700	321044	67,100	Rc4(113.0)	253	160	123	60	最小92~109	5.0	60

浴槽用排水金具

非防水層用

ねじ込式

SNA-D

内ネジ
共栓付

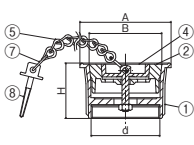

CT-E

内ネジ
ゴム栓付

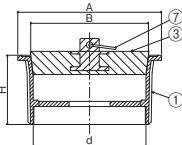

CSNAM

外ネジ、防水パン用
共栓付

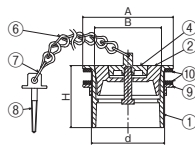

CT-G

外ネジ、防水パン用
ゴム栓付

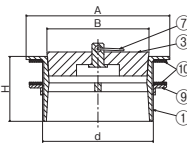

真鍮製マンテルチェーン

製品コード	価格(円)
310217	3,300

■製品情報

- dネジ部は管用平行ねじを施しています。
- 金具枠と共栓・補助栓の嵌合部はテーパ部を食込みにより密着しておりますが、完全に水を止めることはできません。
- 品番①②④の合わせ面が取扱い及び施工等により変型して水漏れが起こることがありますのでご注意ください。
- ステンレスチェーン長さは約750mmです。
- ステンレスチェーンと本体の取付け部分が凹面になっているので突出部が少なく安全です。

■注文情報

- CT-E、CT-G
- 真鍮製マンテルチェーン(ヒートンとクサリ式)は別売品です。

■部品構成表

品番	部品名	材質	備考
①	受枠	CAC203	Ni-Cr メッキ
②	共栓	CAC203	
③	ゴム栓	クロロプレンゴム	-
④	補助栓	CAC203	Ni-Cr メッキ
⑤		SUS304	-
⑥	鎖	C2700W	Ni-Cr メッキ
⑦	リング	SUS304	-
⑧	ヒートン	C3602B	Ni-Cr メッキ
⑨	ナット	CAC203	-
⑩	パッキン	クロロプレンゴム	-

(単位: mm)

型式記号	呼び径	製品コード	価格(円)	ネジ径d	A	B	H
SNA-D	50(2)	320051	24,100	G2(59.6)	79	63	47
	75(3)	320052	40,900	G3(87.9)	112	92	54

型式記号	呼び径	製品コード	価格(円)	ネジ径d	A	B	H
CT-E	40(1½)	320621	6,600	G1½(47.8)	65	49	42
	50(2)	320622	8,400	G2(59.6)	79	64	47
	65(2½)	320623	12,200	G2½(75.2)	97	78	52
	75(3)	320624	16,800	G3(87.9)	112	92	54
	100(4)	320625	26,700	G4(113.0)	135	116	63

(単位: mm)

型式記号	呼び径	製品コード	価格(円)	ネジ径d	A	B	H
CSNAM	40(1½)	320071	16,800	G1½(47.8)	62	45	48
	50(2)	320072	22,800	G2(59.6)	74	54	50
	75(3)	320073	34,200	G3(87.9)	107	83	50

型式記号	呼び径	製品コード	価格(円)	ネジ径d	A	B	H
CT-G	40(1½)	320632	5,600	G1½(47.8)	64	44	35
	50(2)	320633	8,400	G2(59.6)	77	57	40
	65(2½)	320634	13,500	G2½(75.2)	101	71	45
	75(3)	320635	17,800	G3(87.9)	114	81	54
	100(4)	320636	31,500	G4(113.0)	140	104	68



浴槽用排水金具 防水皿

- 非防水層用
- 差込式
- 防水層用
- ねじ込式

CT-V

VU管・VP管兼用
ゴム栓付

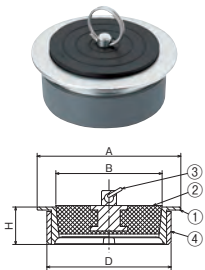

COB-A 防水皿

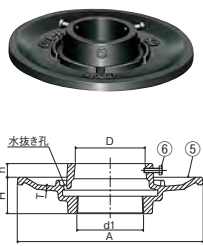

COB 防水皿

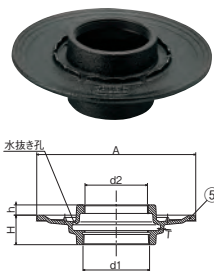

COB-F 防水皿

普及型



■製品情報

CT-V

- VP管を使用する場合は品番④ソケットを外して下さい。
- 金具枠と共栓・補助栓の嵌合部はテーパ部分の食込みにより密着しておりますが、完全に水を止めることはできません。
- 品番①②の合わせ面が取扱い及び施工等により変型して水漏れが起こることがありますのでご注意ください。

COB-A・COB・COB-F防水皿

- d1ネジ部は管用テーパねじを施しています。
- d2ネジ部は管用平行ねじを施しています。
- 施工時には、水抜き孔をふさがない様に施工してください。(循環型に使用の場合は、水抜き孔より逆流するおそれがあるため水抜き孔をふさいでください。)

■注文情報

CT-V

- 真鍮製マンテルチェーン(ヒートンとクサリ一式)は価格プラス3,300円になります。(別売品)

■部品構成表

品番	部品名	材質	備考
①	受枠	CAC203	Ni-Cr メッキ
②	ゴム栓	クロロプレンゴム	
③	リング	SUS304	—
④	ソケット	ABS樹脂	
⑤	防水受つば	FC150	CSコート
⑥	止めボルト	SWRM	M6・ユニクロメッキ

(単位: mm)

型式記号	呼び径	製品コード	価格(円)	A	B	D	H
CT-V	40 (1½)	3201011	6,400	53	37	44	24
	50 (2)	3201012	8,400	66	48	56	24
	65 (2½)	3201013	13,500	83	64	71	24
	75 (3)	3201014	17,300	96	71	83	25
	100 (4)	3201015	35,000	125	95	107	25

(単位: mm)

型式記号	呼び径	製品コード	価格(円)	ネジ径d1	ネジ径d2	A	H	h	T
COB 防水皿	40 (1½)	320171000	4,100	Rc1½(47.8)	G1½(47.8)	168	46	13	3.5
	50 (2)	320172000	5,000	Rc2(59.6)	G2(59.6)	195	50	18	4.0
	65 (2½)	320173000	5,600	Rc2½(75.2)	G2½(75.2)	210	50	18	4.0
	75 (3)	320174000	6,800	Rc3(87.9)	G3(87.9)	230	60	18	5.0
	100 (4)	320175000	8,300	Rc4(113.0)	G4(113.0)	253	60	18	5.0
	125 (5)	320176000	12,500	Rc5(138.4)	G5(138.4)	310	70	20	5.5
150 (6)	320177000	16,000	Rc6(163.8)	G6(163.8)	326	70	20	5.5	

型式記号	呼び径	製品コード	価格(円)	ネジ径d1	A	D	H	h	T
COB-A 防水皿	40 (1½)	320181000	5,000	Rc1½(47.8)	190	51	40	18	5.0
	50 (2)	320182000	5,700	Rc2(59.6)	210	63	43	18	5.5
	65 (2½)	320183000	6,800	Rc2½(75.2)	230	79	46	18	5.5
	75 (3)	320184000	8,000	Rc3(87.9)	245	92	48	18	6.0
	100 (4)	320185000	10,500	Rc4(113.0)	270	117	52	18	6.0
	125 (5)	320187000	14,000	Rc5(138.4)	305	143	56	18	6.5
150 (6)	320186000	28,400	Rc6(163.8)	330	169	55	18	6.5	

型式記号	呼び径	製品コード	価格(円)	ネジ径d1	ネジ径d2	A	H	t
COB-F 防水皿	40 (1½)	320661000	3,500	Rc1½(47.8)	G1½(47.8)	155	30	3.5
	50 (2)	320662000	4,000	Rc2(59.6)	G2(59.6)	170	32	3.5
	65 (2½)	320663000	4,100	Rc2½(75.2)	G2½(75.2)	200	30	3.5
	75 (3)	320664000	5,600	Rc3(87.9)	G3(87.9)	210	35	3.5
	100 (4)	320665000	6,600	Rc4(113.0)	G4(113.0)	220	40	3.5
	125 (5)	320666000	7,900	Rc5(138.4)	G5(138.4)	240	40	3.5

アレスター

ねじ込式

真鍮製

差込式

真鍮製

ARC

内ネジ



ARC-1

VU管・VP管兼用



■製品情報

ARC

- dネジ部は管用平行ねじを施しています。
- アミ目の大きさは16メッシュです。

ARC-1

- VP管を使用する場合は品番④ソケットを外して下さい。
- アミ目の大きさは16メッシュです。

■部品構成表

品番	部品名	材質	備考
①	受枠	CAC203	Ni-Cr メッキ
②	カバー		
③	アミ	SUS304	—
④	ソケット	ABS樹脂	

(単位: mm)

型式記号	呼び径	製品コード	価格(円)	ネジ径d	A	B	H	h
ARC	32 (1¼)	320601	5,100	G1¼(41.9)	50	28	33	18
	40 (1½)	320602	6,400	G1½(47.8)	55	35	36	19
	50 (2)	320603	7,900	G2(59.6)	66	40	40	20
	65 (2½)	320604	10,700	G2½(75.2)	82	52	47	21
	75 (3)	320605	12,200	G3(87.9)	94	63	51	21
	100 (4)	320606	17,200	G4(113.0)	120	73	52	22
	125 (5)	320607	28,400	G5(138.4)	146	98	63	28
150 (6)	320608	49,900	G6(163.8)	173	116	72	32	

(単位: mm)

型式記号	呼び径	製品コード	価格(円)	A	B	D1	D2	H1	H2	H3
ARC-1	40 (1½)	320594	6,500	48	24	40	44	47	25	10
	50 (2)	320595	8,500	60	30	51	56	50	28	10
	65 (2½)	320596	12,200	76	43	67	71	55	30	10
	75 (3)	320597	13,800	89	50	77	83	60	31	10
	100 (4)	320598	17,400	114	71	100	107	60	32	10

防虫網

真鍮製

CBM-1

差込式 (VU管・VP管兼用)

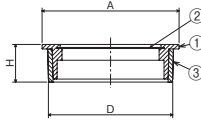

CBM-2

ねじ込式 (内ネジ)

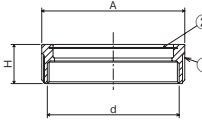

CBM-3

ねじ込式 (外ネジ)

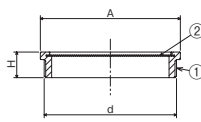

CBM-2H

差込式 (VU管・VP管兼用)

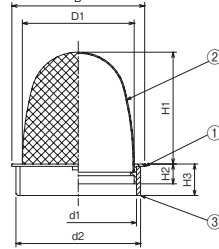

■製品情報

- アミ目の大きさは16メッシュです。
- CBM-1
- VP管を使用の場合は品番③ソケットを外してください。
- 呼び径30はVP管専用です。ソケットは付属しません。
- CBM-2、CBM-3
- dネジ部は管用平行ねじを施しています。
- CBM-2H
- VP管を使用の場合は品番③ソケットを外してください。

■部品構成表

品番	部品名	材質	備考
①	受枠	CAC203	Ni-Crメッキ
②	アミ	SUS304	—
③	ソケット	ABS樹脂	—

(単位: mm)

型式記号	呼び径	製品コード	価格(円)	A	D	H
CBM-1	30 (1¼) ※	320520	3,900	38	31	15
	40 (1½)	320521	3,900	48	44	24
	50 (2)	320522	4,600	60	56	24
	65 (2½)	320523	6,500	76	71	24
	75 (3)	320524	7,900	89	83	24
	100 (4)	320525	10,300	114	107	24
	125 (5)	320526	21,000	140	131	30
	150 (6)	320527	34,100	165	154	32
200 (8)	320528	84,800	216	202	50	

※呼び径 30 の型式記号は CBM-30 になります。

型式記号	呼び径	製品コード	価格(円)	ネジ径d	A	H
CBM-2	32 (1¼)	320531	3,700	G1¼(41.9)	50	18
	40 (1½)	320532	4,400	G1½(47.8)	55	20
	50 (2)	320533	5,400	G2(59.6)	66	20
	65 (2½)	320534	7,900	G2½(75.2)	81	18
	75 (3)	320535	8,900	G3(87.9)	93	19
	100 (4)	320536	11,700	G4(113.0)	118	19
	125 (5)	320537	22,000	G5(138.4)	145	26
	150 (6)	320538	40,200	G6(163.8)	173	31
200 (8)	320539	91,100	PF8(214.6)	234	35	

(単位: mm)

型式記号	呼び径	製品コード	価格(円)	ネジ径d	A	H
CBM-3	32 (1¼)	320541	3,700	G1¼(41.9)	45	14
	40 (1½)	320542	4,000	G1½(47.8)	50	15
	50 (2)	320543	5,000	G2(59.6)	61	15
	65 (2½)	320544	6,500	G2½(75.2)	78	16
	75 (3)	320545	7,900	G3(87.9)	90	17
	100 (4)	320546	10,300	G4(113.0)	115	20
	125 (5)	320547	19,400	G5(138.4)	145	27
	150 (6)	320548	31,100	G6(163.8)	170	30
200 (8)	320549	84,800	PF8(214.6)	220	38	

型式記号	呼び径	製品コード	価格(円)	d1	d2	D	D1	H1	H2	H3
CBM-2H	40 (1½)	320371	15,000	40	44	56	37	34	15	25.0
	50 (2)	320372	16,800	51	56	60	48	40	15	24.5
	65 (2½)	320373	27,200	67	71	76	64	50	15	24.5
	75 (3)	320374	30,400	77	83	89	74	60	17	24.0
	100 (4)	320375	36,000	100	107	114	96	65	17	24.0
	125 (5)	320376	47,200	125	131	140	121	85	30	30.0
150 (6)	320377	108,100	146	154	165	137	95	32	32.0	

ステンレス製

CBM-1S

差込式 (VU管・VP管兼用)

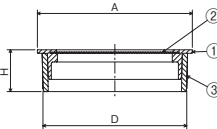

CBM-2S

ねじ込式 (内ネジ)

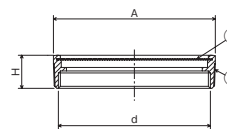

CBM-3S

ねじ込式 (外ネジ)

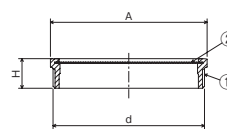

■製品情報

- アミ目の大きさは16メッシュです。
- CBM-1S
- VP管を使用の場合は品番③ソケットを外してください。
- CBM-2S、CBM-3S
- dネジ部は管用平行ねじを施しています。

■部品構成表

品番	部品名	材質	備考
①	受枠	SCS13	—
②	アミ	SUS304	
③	ソケット	ABS樹脂	

(単位: mm)

型式記号	呼び径	製品コード	価格(円)	A	D	H
CBM-1S	40 (1½)	320351	22,700	50	44	26.0
	50 (2)	320352	26,500	62	56	25.5
	65 (2½)	320353	38,700	78	71	25.5
	75 (3)	320354	41,900	91	83	25.5
	100 (4)	320355	52,400	116	107	25.0
	125 (5)	320356	100,000	142	131	31.0
	150 (6)	320357	153,300	167	154	35.0
200 (8)	320358	242,100	218	202	40.0	

(単位: mm)

型式記号	呼び径	製品コード	価格(円)	ネジ径d	A	H
CBM-3S	40 (1½)	320461	30,000	G1½(47.8)	53	15
	50 (2)	320462	38,300	G2(59.6)	65	15
	65 (2½)	320463	45,100	G2½(75.2)	79	16
	75 (3)	320464	54,700	G3(87.9)	93	17
	100 (4)	320465	75,200	G4(113.0)	118	20
	125 (5)	320466	138,100	G5(138.4)	148	30
	150 (6)	320467	205,200	G6(163.8)	173	35
200 (8)	320468	382,300	PF8(214.6)	223	40	

型式記号	呼び径	製品コード	価格(円)	ネジ径d	A	H
CBM-2S	40 (1½)	320361	31,400	G1½(47.8)	55	22
	50 (2)	320362	39,200	G2(59.6)	66	22
	65 (2½)	320363	46,200	G2½(75.2)	82	22
	75 (3)	320364	58,700	G3(87.9)	95	25
	100 (4)	320365	78,300	G4(113.0)	120	25
	125 (5)	320366	137,100	G5(138.4)	148	30
150 (6)	320367	215,400	G6(163.8)	174	35	
200 (8)	320368	262,400	PF8(214.6)	235	40	

●掲載価格には、消費税が含まれておりません。



ベントキャップ

アルミニウム合金製

鋳鉄製

アルミニウム合金製

鋳鉄製

CVR-AC

露出型
ねじ込式
JCW 205VC-EA (50-150)

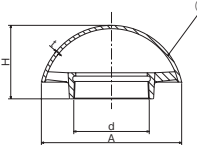

CVR

露出型
ねじ込式
JCW 205VC-EF (50-125)

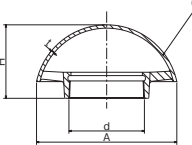

CVN-AC

露出型
差込式

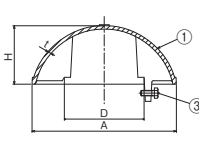

CVN

露出型
差込式

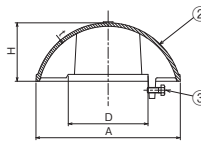

製品情報

- dネジ部は管用テーパーねじを施しています。
- 有効開口面積は通気管断面面積以上です。
- 耐食アルミニウム合金製です。(CVR-AC)

注文情報

- 防虫網付ベントキャップもあります。(CVR-AC, CVR)
- CVN-AC、CVNの防虫網付は製作できません。

防虫網付ベントキャップ (受注生産品)



網目 16 メッシュ

※呼び径により、防虫網の形状は写真とは異なります。

部品構成表

品番	部品名	材質	備考
①	本体	AC7A	—
②		FC150	溶融亜鉛めっき
③	六角ボルト	SUS304	—

(単位: mm)

型式記号	呼び径	標準品		防虫網付		ネジ径d	A	H	t	通気面積 (cm ²)
		製品コード	価格(円)	製品コード	価格(円)					
CVR-AC	40(1½)	320481	5,000	—	—	Rc1½(47.8)	100	65	3.5	30.7
	50(2)	320482	6,500	320922	17,100	Rc2(59.6)	125	70	4.0	40.7
	65(2½)	320483	11,100	320925	21,700	Rc2½(75.2)	145	85	4.0	55.3
	75(3)	320484	13,100	320932	24,700	Rc3(87.9)	170	95	4.5	88.8
	100(4)	320485	16,000	320933	30,000	Rc4(113.0)	210	110	5.0	122.0
	125(5)	320486	21,700	320926	43,200	Rc5(138.4)	260	120	5.0	188.7
CVR	40(1½)	320491	3,000	—	—	Rc1½(47.8)	100	65	3.5	30.7
	50(2)	320492	3,500	320924	14,100	Rc2(59.6)	125	70	4.0	40.7
	65(2½)	320493	5,200	320928	15,800	Rc2½(75.2)	145	85	4.0	55.3
	75(3)	320494	6,500	320930	18,100	Rc3(87.9)	170	95	4.5	88.8
	100(4)	320495	8,900	320931	22,900	Rc4(113.0)	210	110	5.0	122.0
	125(5)	320496	14,500	320929	36,000	Rc5(138.4)	260	120	5.0	188.7

(単位: mm)

型式記号	呼び径	製品コード	価格(円)	A	D	H	t	通気面積 (cm ²)
CVN-AC	65(2½)	320413	5,000	135	78	50	4.0	98.9
	75(3)	320414	5,400	155	91	55	4.5	139.6
	100(4)	320415	6,500	195	116	70	5.0	239.2
	125(5)	320416	9,900	235	143	80	5.5	376.0
CVN	65(2½)	410021	2,900	135	78	50	4.0	98.9
	75(3)	410022	3,500	155	91	55	4.5	139.6
	100(4)	410023	5,200	195	116	70	5.0	239.2
	125(5)	410024	6,500	235	143	80	5.5	376.0

アルミニウム合金製

CVS-AC

露出型 開閉式挿入口付
差込式
防虫網付

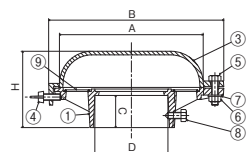

(開閉方法を動画で確認できます)



CVE-AC

埋込型 ねじ込式
JCW 205VC-BA (50-150)

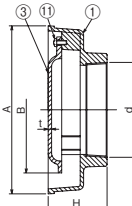

CVE

埋込型 ねじ込式
JCW 205VC-BF (50-125)

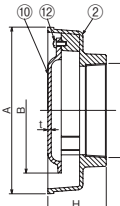

製品情報

- dネジ部は管用テーパーねじを施しています。
 - 有効開口面積は通気管断面面積以上です。
 - 耐食アルミニウム合金製です。(CVS-AC, CVE-AC)
 - 防虫網付ベントキャップもあります。
- CVS-AC
- 呼び径150は、本体の開口幅が16mmのため防鳥網は付属いたしません。

防虫網付ベントキャップ (受注生産品)



網目 16 メッシュ

部品構成表

品番	部品名	材質	備考
①	本体	AC7A	—
②		FC150	CSコート
③	蓋	AC7A	—
④	蝶ボルト	SUS304	—
⑤	六角ボルト		
⑥	ナット		
⑦	ワッシャ		
⑧	トガリ先ボルト		
⑨	防鳥網	FC150	CSコート
⑩	蓋		
⑪	止めビス	SUS304	—
⑫		C2700W	—

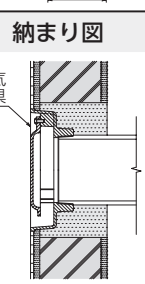

(単位: mm)

型式記号	呼び径	標準品		防虫網付		ネジ径d	A	B	H	t	通気面積 (cm ²)
		製品コード	価格(円)	製品コード	価格(円)						
CVS-AC	75(3)	415001	35,000	185	223	45	91	100	—	—	98.5
	100(4)	415002	36,200	220	258	55	116	120	—	—	147.7
	125(5)	415003	53,700	270	308	65	143	140	—	—	250.0
	150(6)	415004	67,200	298	341	65	168	140	—	—	210.6
CVE-AC	40(1½)	320501	5,000	—	—	Rc1½(47.8)	100	65	48	3.5	20.0
	50(2)	320502	6,700	511428011	16,900	Rc2(59.6)	120	80	50	4.0	27.9
	65(2½)	320503	11,900	511428012	22,900	Rc2½(75.2)	145	100	60	4.0	47.0
	75(3)	320504	13,100	511428013	26,500	Rc3(87.9)	165	115	63	4.0	65.0
	100(4)	320505	17,300	511428014	32,200	Rc4(113.0)	190	135	70	5.0	90.5
	125(5)	320506	31,500	511428015	54,600	Rc5(138.4)	230	170	75	5.0	138.3
150(6)	320507	38,300	511428016	62,000	Rc6(163.8)	300	235	75	6.0	189.8	

型式記号	呼び径	標準品		防虫網付		ネジ径d	A	B	H	t	通気面積 (cm ²)
		製品コード	価格(円)	製品コード	価格(円)						
CVE	40(1½)	320511	3,100	—	—	Rc1½(47.8)	100	68	48	4.0	15.9
	50(2)	320512	3,600	511427011	13,800	Rc2(59.6)	120	86	50	4.0	25.3
	65(2½)	320513	5,200	511427012	16,200	Rc2½(75.2)	155	112	60	4.0	45.3
	75(3)	320514	5,800	511427013	19,200	Rc3(87.9)	170	128	62	4.0	51.7
	100(4)	320515	8,500	511427014	23,400	Rc4(113.0)	200	150	70	4.0	89.7
	125(5)	320516	12,700	511427015	35,800	Rc5(138.4)	240	190	75	5.0	—

●掲載価格には、消費税が含まれておりません。

- 排水金具・通気金具
- ドレン
- フロアー
- ハッチ
- 大口径
- マンホール
- ピット蓋物
- 玄関
- マット
- ルーバー
- FRP
- 消火器
- ボックス
- ジョイント
- 排水
- 排水金具
- グリッパ
- ボックス
- ボックス
- 格子蓋
- マンホール
- 化粧鉄蓋
- 外構関連
- フレンジ
- 車止め
- スリット蓋
- マンホール
- 用蓋
- ステンレス
- ブリーチ
- アラカルト

通気管接続用防水継手

打込式

配管接続フランジ式

CPJ-F
〈本体 H700〉
CVR-AC 仕様：
CPJ-F-○○AC

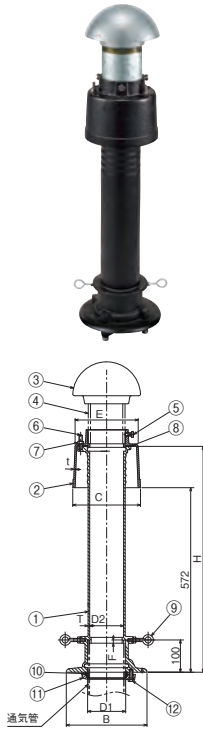

CPJ-5F
〈本体 H500〉
CVR-AC 仕様：
CPJ-5F-○○AC

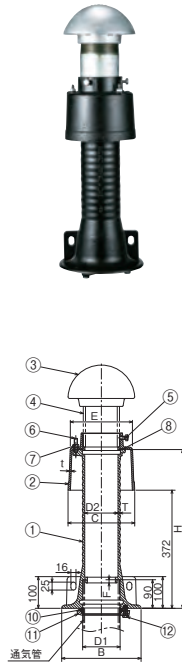

■製品情報

- 通気管の先端は本体F寸法内に確実に入れてください。
- アスファルト・シート防水巻き上げ工法に対応しています。
- カチオン電着塗装(CHUBUスーパーコート=CSコート)を施しています。
- 本体はスラブ先付け打ち込み式です。
- 配管の接続はフランジ + パッキン式です。
- 適用管種はSGP管・VP管です。

施工要領 ▶ P.267

■注文情報

- 調節管はオプションです。 **オプション▶ P.268**
- 耐食アルミニウム合金製ペントキャップ(CVR-AC)仕様、ペントキャップなし仕様も用意しています。

■部品構成表

品番	部品名	数量	材質	備考
①	本体	1	FC150	CS コート
②	カバー	1		
③	キャップ	1		溶融亜鉛メッキ
④	調節管	1	—	オプション
⑤	固定ボルト	3	SUS304	M10 × 20L
⑥	スタッドボルト	3		M10 × 40L
⑦	六角ナット	3		M10
⑧	平パッキン	1	天然ゴム	—
⑨	マルカンボルト (CPJ-Fのみ)	2	SS400	M8 × 40L
⑩	フランジパッキン	1	クロロプレン	—
⑪	フランジ	1	FCD500	—
⑫	六角ボルト	3	SUS304	M10 × 30L
付属品	位置決め座・長ねじボルト(M8)・ 蝶ナット・押え板・保護カバー			—

(単位: mm)

型式記号	呼び径	CVR仕様(標準品)		CVR-AC仕様		ペントキャップなし		B	C	D1	D2	E	F	H	T	t
		製品 コード	価格(円)	製品 コード	価格(円)	製品 コード	価格(円)									
CPJ-F	75 (3)	410082	64,900	410084	71,500	410082000	58,400	230	184	93	81	170	10	700	5.0	5.5
	100 (4)	410083	76,900	410085	84,000	410083000	68,000	250	210	118	105	195	10	700	5.0	5.5
CPJ-5F	65 (2½)	410071	57,600	410074	63,500	410071000	52,400	215	164	82	68	150	10	500	5.0	5.5
	75 (3)	410072	61,200	410075	67,800	410072000	54,700	230	184	93	81	170	10	500	5.0	5.5
	100 (4)	410073	73,600	410076	80,700	410073000	64,700	250	210	118	105	195	10	500	5.0	5.5

打込式

CPJ
〈本体 H700〉
CVR-AC 仕様：
CPJ-○○AC



CPJ-5
〈本体 H500〉
CVR-AC 仕様：
CPJ-5-○○AC

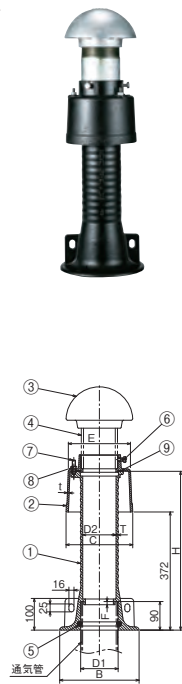

■製品情報

- 通気管の先端は本体F寸法内に確実に入れてください。
- アスファルト・シート防水巻き上げ工法に対応しています。
- カチオン電着塗装(CHUBUスーパーコート=CSコート)を施しています。
- 本体はスラブ先付け打ち込み式です。
- 適用管種はSGP管・VP管です。

施工要領 ▶ P.267

■注文情報

- 調節管はオプションです。 **オプション▶ P.268**
- 耐食アルミニウム合金製ペントキャップ(CVR-AC)仕様、ペントキャップなし仕様も用意しています。

■部品構成表

品番	部品名	数量	材質	備考
①	本体	1	FC150	CS コート
②	カバー	1		
③	キャップ	1		溶融亜鉛メッキ
④	調節管	1	—	オプション
⑤	パッキン	1	クロロプレン	—
⑥	固定ボルト	3	SUS304	M10 × 20L
⑦	スタッドボルト	3		M10 × 40L
⑧	六角ナット	3		M10
⑨	平パッキン	1	天然ゴム	—
⑩	マルカンボルト (CPJのみ)	2	SS400	M8 × 40L
付属品	位置決め座・長ねじボルト(M8)・ 蝶ナット・押え板・保護カバー			—

(単位: mm)

型式記号	呼び径	CVR仕様(標準品)		CVR-AC仕様		ペントキャップなし		B	C	D1	D2	E	F	H	T	t
		製品 コード	価格(円)	製品 コード	価格(円)	製品 コード	価格(円)									
CPJ	75 (3)	410001	62,100	410031	68,700	418000001	55,600	230	184	93	81	170	10	700	5.0	5.5
	100 (4)	410002	73,300	410032	80,400	418000002	64,400	250	210	118	105	195	10	700	5.0	5.5
CPJ-5	65 (2½)	410061	54,400	410064	60,300	410064000	49,200	215	164	82	68	150	10	500	5.0	5.5
	75 (3)	410062	58,000	410065	64,600	410065000	51,500	230	184	93	81	170	10	500	5.0	5.5
	100 (4)	410063	69,800	410066	76,900	410066000	60,900	250	210	118	105	195	10	500	5.0	5.5

●掲載価格には、消費税が含まれておりません。

機設 機械設備工事標準図号 都再 都市再生機構 JCW 日本錆蝕ふた・排水器具工業会規格



通気管接続用防水継手

後付式

キャップアルミ製 開閉式掃除口付

■製品情報

- キャップはCVS-ACです。防鳥網付です。
- 通気管の先端は本体F寸法内に確実に入れてください。
- アスファルト・シート防水巻き上げ工法に対応しています。
- カチオン電着塗装 (CHUBUスーパーコート=CSコート) を施しています。
- 適用管種はSGP管・VP管です。
- 本体はスラブ後付式です。
- ホークカットアンカー・皿ビスが付属します。

■注文情報

- 調節管はオプションです。 **オプション▶P.268**

■部品構成表

品番	部品名	数量	材質	備考
①	本体	1		
②	カバー	1	FC150	CSコート
③	キャップ	1	AC7A	—
④	調節管	1	—	オプション
⑤	パッキン	1	クロロブレン	—
⑥	固定ボルト	3		M10×20L
⑦	スタッドボルト	3	SUS304	M10×40L
⑧	六角ナット	3		M10
⑨	平パッキン	1	天然ゴム	—
付属品	ホークカットアンカー (M 8)×4ヶ 皿小ねじ (M 8×25)×4ヶ			—

CSJ-K
(本体 H280)
都再 J-501



CSJ-KL
(本体 H400)
都再 J-501



CSJ-KLL
(本体 H500)
都再 J-501

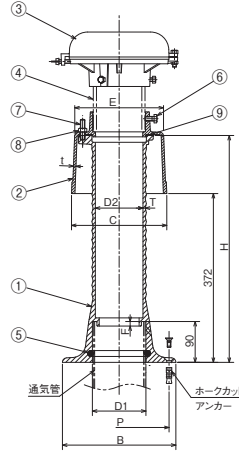
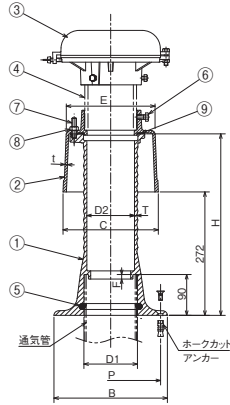
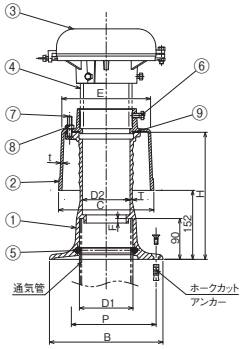

(開閉方法を動画で確認できます)



クローズ時



オープン時



開閉式掃除口付ペントキャップ (CVS-AC)

(単位: mm)

型式記号	呼び径	CVS-AC仕様		ペントキャップなし		B	C	D1	D2	E	F	H	P	T	t
		製品コード	価格(円)	製品コード	価格(円)										
CSJ-K	75 (3)	410088	66,900	410088000	31,900	230	184	93	81	170	10	280	200	5.0	5.5
	100 (4)	410089	73,400	410089000	37,200	250	210	118	105	195	10	280	220	5.0	5.5
	125 (5)	410090	116,600	410090000	62,900	280	237	146	130	222	10	280	246	5.0	5.5
	150 (6)	410091	154,100	410091000	86,900	310	265	169	150	248	15	280	276	7.0	5.5
CSJ-KL	75 (3)	410092	76,100	410092000	41,100	230	184	93	81	170	10	400	200	5.0	5.5
	100 (4)	410093	83,100	410093000	46,900	250	210	118	105	195	10	400	220	5.0	5.5
	125 (5)	410094	127,600	410094000	73,900	280	237	146	130	222	10	400	246	5.0	5.5
	150 (6)	410095	170,300	410095000	103,100	310	265	169	150	248	15	400	276	7.0	5.5
CSJ-KLL	75 (3)	410096	86,800	410096000	51,800	230	184	93	81	170	10	500	200	5.0	5.5
	100 (4)	410097	97,600	410097000	61,400	250	210	118	105	195	10	500	220	5.0	5.5
	125 (5)	410098	181,200	410098000	127,500	280	237	146	130	222	10	500	246	5.0	5.5

防水継手の防錆について

防水継手は、一次防錆塗装を施しております。
防錆・耐候性のある塗料にて上塗りを推奨いたします。
ねじ部は、防錆処理を行ってください。
ねじ部の接合には、錆の発生を防止する性能を規定したJWWA(社)日本水道協会K161に合格する防食シーラントを推奨いたします。
定期的に点検をしていただき錆除去のうえ防錆処理を行うことをお勧めいたします。

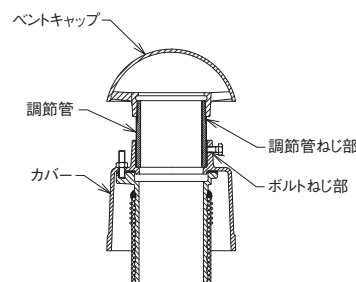

通気管接続用防水継手

打込金具式 (型枠固定用)

CPJ-KS

(本体 H280)

都再 J-501
CVR-AC仕様:
CPJ-KS-○○AC

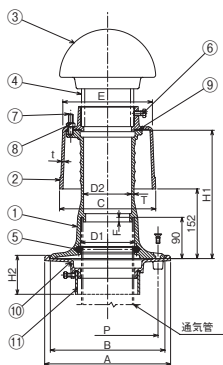

CPJ-KLS

(本体 H400)

都再 J-501
CVR-AC仕様:
CPJ-KLS-○○AC

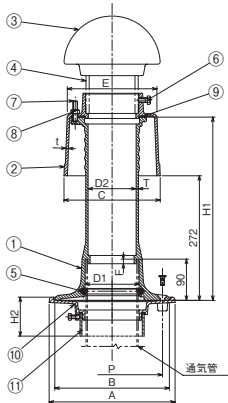

CPJ-KLLS

(本体 H500)

都再 J-501
CVR-AC仕様:
CPJ-KLLS-○○AC

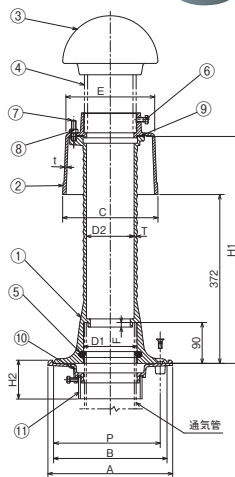

製品情報

- 通気管の先端は本体F寸法内に確実に入れてください。
- アスファルトシート防水巻き上げ工法に対応しています。
- カチオン電着塗装(CHUBUスーパーコート=CSコート)を施しています。
- 適用管種はSGP管・VP管です。
- 本体は打込み金具打設後ビス固定式です。
- 打込金具、保護カバー、皿小ねじ等が付属します。

注文情報

- 調節管はオプションです。 **オプション P.268**
- 耐食アルミニウム合金製ベントキャップ(CVR-AC)仕様、開閉式掃除口付ベントキャップ(CVS-AC)仕様、ベントキャップなし仕様も用意しています。
- ご注文の際はスラブ厚さ(H2)寸法をご指示ください。
- スラブ厚さ(H2)寸法201~500mmまでは**500**円高。501mm以上は別途見積り致します。

部品構成表

品番	部品名	数量	材質	備考
①	本体	1	FC150	CSコート
②	カバー	1		溶融亜鉛メッキ
③	キャップ	1	—	オプション
④	調節管	1	—	クロロプロレン
⑤	パッキン	1	—	—
⑥	固定ボルト	3	—	M10×20L
⑦	スタッドボルト	3	SUS304	M10×40L
⑧	六角ナット	3	—	M10
⑨	平パッキン	1	天然ゴム	—
⑩	打込本体	1	FC150	CSコート
⑪	スリーブ	1	塩ビ管	VU管

付属品 位置決め座・長ねじボルト(M8)・蝶ナット・押え板・保護カバー・皿小ねじ(M8×25)×4ヶ

型式記号	呼び径	CVR仕様(標準品)		CVR-AC仕様		ベントキャップなし		単位: mm																
		製品コード	価格(円)	製品コード	価格(円)	製品コード	価格(円)	A	B	C	D1	D2	E	F	H1	H2	T	t	スリーブφ (スラブ厚H100の場合)	使用材料	φ			
CPJ-KS	65 (2½)	410007	41,600	410037	47,500	418000007	36,400	235	215	164	82	68	150	10	280	50~	5.0	5.5	VU100	65				
	75 (3)	410008	47,100	410038	53,700	418000008	40,600	255	230	184	93	81	170	10	280	50~	5.0	5.5	VU100					
	100 (4)	410009	55,100	410039	62,200	418000009	46,200	275	250	210	118	105	195	10	280	50~	5.0	5.5	VU125					
	125 (5)	410010	91,200	410040	98,400	418000010	76,700	305	280	237	146	130	222	10	280	50~	5.0	5.5	VU150					
CPJ-KLS	65 (2½)	—	50,200	410045	56,100	418000015	45,000	235	215	164	82	68	150	10	400	50~	5.0	5.5	VU100					
	75 (3)	410013	56,300	410046	62,900	418000016	49,800	255	230	184	93	81	170	10	400	50~	5.0	5.5	VU100					
	100 (4)	410014	64,800	410047	71,900	418000017	55,900	275	250	210	118	105	195	10	400	50~	5.0	5.5	VU125					
	125 (5)	—	102,200	410048	109,400	418000018	87,700	305	280	237	146	130	222	10	400	50~	5.0	5.5	VU150					
CPJ-KLLS	65 (2½)	410067	60,400	410068	66,300	410068000	55,200	235	215	164	82	68	150	10	500	50~	5.0	5.5	VU100					
	75 (3)	410069	67,000	410070	73,600	410070000	60,500	255	230	184	93	81	170	10	500	50~	5.0	5.5	VU100					
	100 (4)	410078	79,300	410079	86,400	410079000	70,400	275	250	210	118	105	195	10	500	50~	5.0	5.5	VU125					
	125 (5)	410086	155,700	410087	162,900	410086000	141,200	305	280	237	146	130	222	10	500	50~	5.0	5.5	VU150					

施工要領 打込金具式 (CPJ-KS/CPJ-KLS/CPJ-KLLS)



①型枠に墨出し後、位置決め座をクギ(別途)で固定します。位置決め座に、長ねじボルトを取付け、スリーブをセットします。



③配筋にアンカー部を固定してください。この状態でスラブコンクリートを打設してください。



②打込本体をセットします。上部に保護カバー・押え板・蝶ナットの順に入れて、打込本体を蝶ナットで確実に固定してください。



④コンクリート打設後、打込本体に付属の皿小ねじ(M8)で防水継手本体を固定してください。

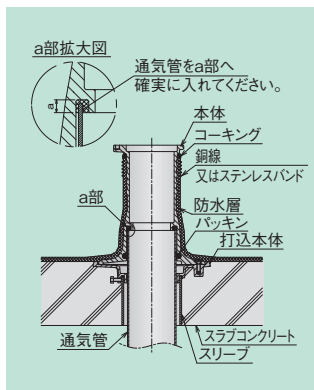

⑤防水継手本体上部まで防水層を巻き上げ、本体上部の位置で銅線(又はステンレスバンド)にて固定します。その際、上部末端にスペースを残し、コーキングしてください。通気管は本体a部に確実に挿入してください。パッキンに石鹸水をつけると挿入が容易にできます。

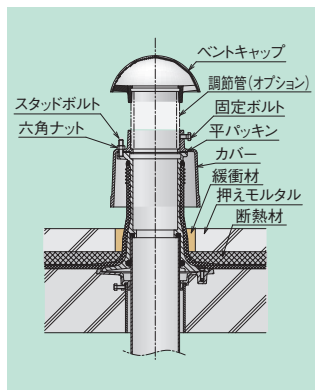

⑥本体にスタッドボルトを取付け、平パッキンをセットし、カバーを上からかぶせ、ナットで固定してください。調整管にベントキャップを取付け、カバーに差込み固定ボルトで固定します。

調節管

塩ビ管 (VP)

JVN

片ねじ (テーパネジ)・穴あり
ねじ込式ベントキャップ用

受注生産



JVN, 2GP-KN

JV

穴あり
差込式ベントキャップ用

受注生産



2GP-KN

片ねじ (テーパネジ)
ねじ込式ベントキャップ用

受注生産



JV, JG

JG

差込式ベントキャップ用

受注生産



製品情報

JVN, 2GP-KN

- dネジ部は管用テーパねじを施しています。
- JVN, JV
- VP管は変色しますので、現地にて塗装をお勧めいたします。
- 固定ボルトでの固定用に穴が1か所開いています。
- 固定ボルトの締めすぎに注意してください。
- 2GP-KN, JG
- 白管(SGP)を加工しています。

注文情報

- 注文時は下記のようにご注文ください。

型式記号説明



(JVN取付手順)



適合型式

JVN 2GP-KN	JV JG
CPJ-F (-AC)	CSJ-K
CPJ-5F (-AC)	CSJ-KL
CPJ (-AC)	CSJ-KLL
CPJ-5 (-AC)	
CPJ-K (-AC)	
CPJ-KL (-AC)	
CPJ-KLL (-AC)	
CPJ-KS (-AC)	
CPJ-KLS (-AC)	
CPJ-KLLS (-AC)	

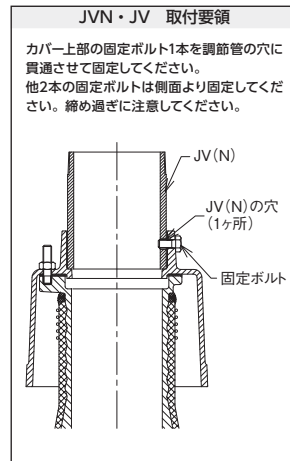

(単位: mm)

呼び径	ネジ径d	価格 (円)							
		JVN		JV		2GP-KN		JG	
		L150	L200	L150	L200	L150	L200	L150	L200
65 (2½)	R2½ (75.2)	1,800	2,000	1,400	1,600	3,500	4,200	3,200	3,900
75 (3)	R3 (87.9)	2,300	2,600	1,800	2,100	4,400	5,100	3,800	4,300
100 (4)	R4 (113.0)	2,800	3,300	2,300	2,800	5,900	6,800	4,900	5,900
125 (5)	R5 (138.4)	3,700	4,400	3,100	3,800	8,300	9,600	7,100	8,500
150 (6)	R6 (163.8)	5,500	6,400	4,800	5,700	11,800	13,700	10,600	12,400

排水金具・通気金具を安全にご使用いただくために

選定上のご注意

- (1) 排水金物は、設置場所又は取り付け器具の構造に最適な種類をご使用ください。
- (2) 流し排水金物には、共栓付きとストレーナ付きがあります。共栓は、構造上完全に水を止めることはできません。
- (3) 床上掃除口には、防水層用と非防水層用があります。
- (4) ストレーナ・ふたは、台車等の荷重には耐えられません。破損により事故及びケガをするおそれがあります。
- (5) 通気金具には、埋設型と露出型があります。

施工上のご注意

- (1) 接続管との接合及び流し排水金物の流しとの接合部は、水漏れ等がないように確実に施工してください。
- (2) 浴槽用排水金具は金具枠の変形により水漏れを起こす事があります。金具枠の施工時には、強い衝撃を与えないでください。また、パイプレンチは使用しないでください。
- (3) 金具枠の上面は、仕上げ面と同じ高さになるように施工してください。
- (4) ストレーナ・ふたの損傷防止のため施工中は、養生をしてください。
- (5) 完成時には、ふた及び金具枠のねじ部、あわせ面のごみやよごれ等を清掃してください。
- (6) 防水層用の防水受け皿は、水抜き孔をふさがないように施工してください。
- (7) 通気管接続用防水継手の露出部分は、防錆・耐候性のある塗料で上塗りをお勧めいたします。
- (8) テーパーねじ部の接合は、雄ねじ先端 (あまりねじ部) と雌ねじ部に防錆が必要なため、防食性能のある液状シーリング剤を使用し確実に施工してください。

取扱い上のご注意

- (1) 持ち運び及び輸送には、充分ご注意ください。足の上に落とすとケガをするおそれがあります。
- (2) ストレーナ・ふた、共栓及び金具枠は、変形やキズがつき易いので丁寧な取扱いをしてください。特に黄銅・アルミニウム製品にはご注意ください。
- (3) 浴槽用排水金具の金具枠及び共栓の変形により水もれを起こす事があります。取扱いにはご注意ください。
- (4) 配管及び金具枠のねじ部を損傷しないように、取扱いにはご注意ください。
- (5) 鋳鉄製品の塗装は、一次防錆塗装です。塗装にキズがつくと錆が発生しやすくなりますので、取扱いにはご注意ください。

維持管理上のご注意

- (1) ストレーナ・通気口及びふたを清掃や点検のため、取外した後は必ず元に戻し付けてご使用ください。ごみ等が流れ込むと、トラップや排水管の詰りの原因となります。また、ストレーナは適時清掃してください。
- (2) 浴槽用排水金具は、テーパすり合わせ部にキズをつけないようご注意ください。水もれの原因となります。
- (3) めっき部は、直接薬品等で清掃しないでください。めっき部がはがれる事があります。
- (4) 床上掃除口の上に設備及び機器類を設置しないでください。点検時の支障になります。
- (5) ストレーナ及びふた等が破損したり紛失した場合は、速やかに取替え又は補充をしてください。ケガのおそれがあります。
- (6) 床上掃除口のふたは、ねじ込み式になっています。必ず専用の工具を使って開閉してください。
- (7) 床上掃除口のパッキンは、点検等でふたを外す時に紛失しないようご注意ください。パッキンがないと臭気もれるおそれがあります。
- (8) 通気金具は機能維持のため、定期的に清掃してください。
- (9) お手入れをする際は中性洗剤をご使用ください。酸性やアルカリ性の洗剤をご使用されますと、メッキや金属・樹脂・ゴム部品の変色や腐食の原因となります。
- (10) お手入れをする際はやわらかいスポンジ等をご使用ください。研磨剤入りの洗剤や金属・ナイロンたわし等をご使用されますと、メッキなどの表面を傷めるおそれがあります。