

車止め
Pole



都市空間を演出

車のない暮らしが考えられなくなった現代。









人と車が行き交う場所では歩行者の安全性はもちろん、車の流れや環境、景観に配慮する事が大切です。

CHUBU 車止めシリーズの多彩なラインアップは都市空間に調和、統一感のある美しいランドスケープを創造していきます。

車止め

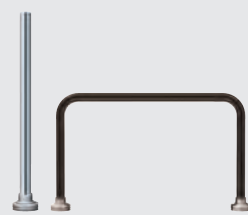

製品体系表

	上下式	固定式	ポールタイプ	ゲートタイプ
ステンレス製	 <p>AJ-C AJ-T AJ P414</p>	 <p>AJE-C AJE-T AJE P415</p>	 <p>AP P416</p>	 <p>AG AG-B P418</p>
鋼管製			 <p>AP-T AP-U4-T AP-UH-T P416・P417</p>	 <p>AG-T AG-BT P419</p>
電池式 デザインポール D・llumiE ディ・ルミエ	 <p>DL-01 P421</p>	<p>各種オプションパーツ</p>  <p>AB P422</p>	<p>アタッチメントシリーズ</p>  <p>P420</p>	<p>セーフティアーチ</p>  <p>P420</p>

上下式 特長



チェーン内蔵

支柱内部にチェーンを内蔵。
AJ5-C: 約 1.5m 内蔵
AJ8-C・AJ11-C: 約 2.0m 内蔵



チェーンロック

先端リングを引っ張りリクサリを引き出します。隣接するポールに挿入し、専用キーで簡単にロックすることができます。



プッシュ式ロック

専用キーを鍵穴に差し込みプッシュして右に 90°回転すると施錠が行えます。



上下式

使用場所に合わせて上げ下げが自由にできます。また保管場所が不要のため管理が容易です。

支柱の取替えがOK。

クルマによる衝突、事故などによって破損した場合には、支柱のみ取替えが可能な構造になっています。

ポールタイプ・ゲートタイプ 特長

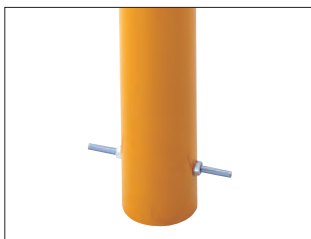

埋込

車止めの取外しが無い場所にご使用ください。差込式と組み合わせると機能的な使い方ができます。



差込

取付け、取外しが容易に行えます。



差込フタ付

サヤ管にゴミや異物の侵入を防ぐ事ができます。



差込カギ付

サヤ管にゴミや異物の侵入を防ぐ事ができ、サヤ管のフタ部とポール本体を南京錠でロックする事ができます。

ポール間のピッチ・チェーンの長さについて

チェーン内蔵タイプの場合

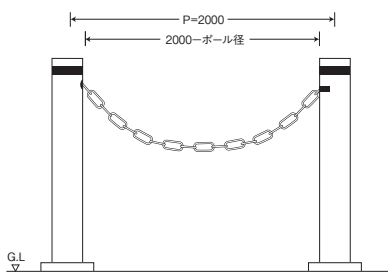

ポールピッチが 2m の場合、チェーン自体の長さは 2m となり、実質的には、ポール径分がチェーンのたわみとなります。

開口寸法に対する理想的なポール間隔

施工時におけるポール間とピッチは、ポールの高さとの関係や美観上、約 2m (AJ5 のみ約 1.5m) 程度が必要になります。

お願い

塩類、鉄粉、薬品、有害ガス中の成分等が製品に付着したまま放置すると錆びる場合があります。定期的に清掃を行ってください。特に海岸地帯、工業地帯などでは注意してください。

上下式チェーン内蔵タイプのコーナー設置例

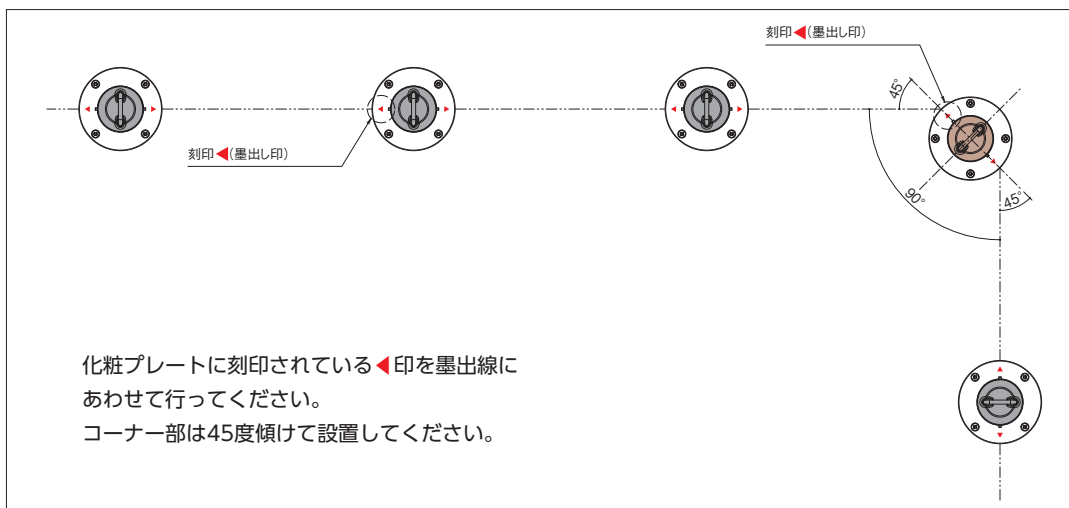

化粧プレートに刻印されている◀印を墨出線にあわせて行ってください。
コーナー部は45度傾けて設置してください。

- 上下式
- ポールタイプ
- ゲートタイプ
- その他
- 車止め
- スリット溝用溝蓋
- カラー塗装
- ステンレスブレイキング
- スチールアラカルト

上下式チェーン内蔵／端部用車止め

ステンレス製

チェーン内蔵

- φ48.6 AJ5-C
- φ76.3 AJ8-C
- φ114.3 AJ11-C

材質：ステンレス製：304
表面処理：ヘアライン

端部

- φ48.6 AJ5-T
- φ76.3 AJ8-T
- φ114.3 AJ11-T

材質：ステンレス製：304
表面処理：ヘアライン

一般

- φ48.6 AJ5
- φ76.3 AJ8
- φ114.3 AJ11

材質：ステンレス製：304
表面処理：ヘアライン



チェーン内蔵
支柱内部にチェーンを内蔵。
AJ5-C:約 1.5m 内蔵
AJ8-C・AJ11-C:約 2.0m 内蔵



チェーンロック
先端リングを引っ張りクサリを引き出します。隣接するボールに挿入し、専用キーで簡単にロックすることができます。



プッシュ式ロック
専用キーを鍵穴に差し込みプッシュして右に90°回転すると施錠が行えます。



※写真は AJ8-C(左)、AJ8-T(中)、AJ8(右)です。

φ48.6

φ76.3

φ114.3

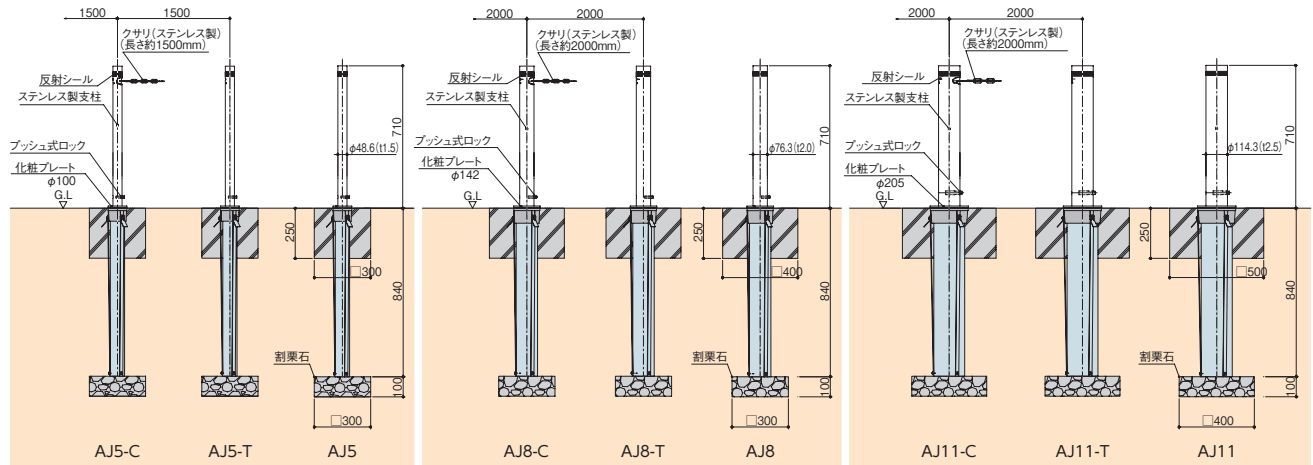

▲ボール収納部の底部は割栗石で押し固められた状態にしてください。

(単位：mm)							
ポール径	型式記号	仕様	製品コード	価格(円)	質量(kg)	施錠方式	高さ
φ48.6	AJ5-C	チェーン内蔵	692013	51,800	6.8	プッシュ式ロック	710
	AJ5-T	端部	692012	45,200	6.0		
	AJ5	一般	692011	37,600	6.0		
φ76.3	AJ8-C	チェーン内蔵	692023	65,300	11.5		
	AJ8-T	端部	692022	57,300	11.0		
	AJ8	一般	692021	55,900	11.0		
φ114.3	AJ11-C	チェーン内蔵	692033	111,900	21.0		
	AJ11-T	端部	692032	103,300	20.0		
	AJ11	一般	692031	94,200	20.0		

●掲載価格には、消費税が含まれておりません。

固定式チェーン内蔵／端部用車止め

ステンレス製

チェーン内蔵

- φ48.6 AJE5-C
- φ76.3 AJE8-C
- φ114.3 AJE11-C

材質：ステンレス製：304
表面処理：ヘアライン

端部

- φ48.6 AJE5-T
- φ76.3 AJE8-T
- φ114.3 AJE11-T

材質：ステンレス製：304
表面処理：ヘアライン

一般

- φ48.6 AJE5
- φ76.3 AJE8
- φ114.3 AJE11

材質：ステンレス製：304
表面処理：ヘアライン



チェーン内蔵

支柱内部にチェーンを内蔵。
AJE5-C:約1.5m内蔵
AJE8-C-AJE11-C:約2.0m内蔵



チェーンロック

先端リングを引っ張りクサリを引き出します。隣接するポールに挿入し、専用キーで簡単にロックすることができます。



※写真は AJE8-C(左)、AJE8-T(中)、AJE8(右)です。

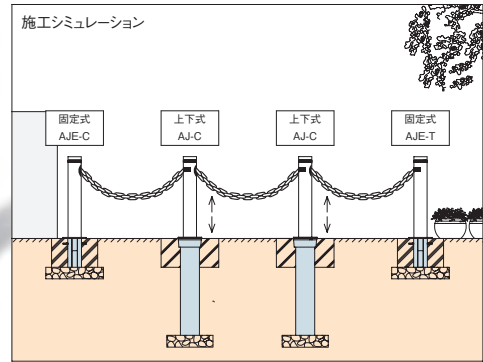

φ48.6

φ76.3

φ114.3

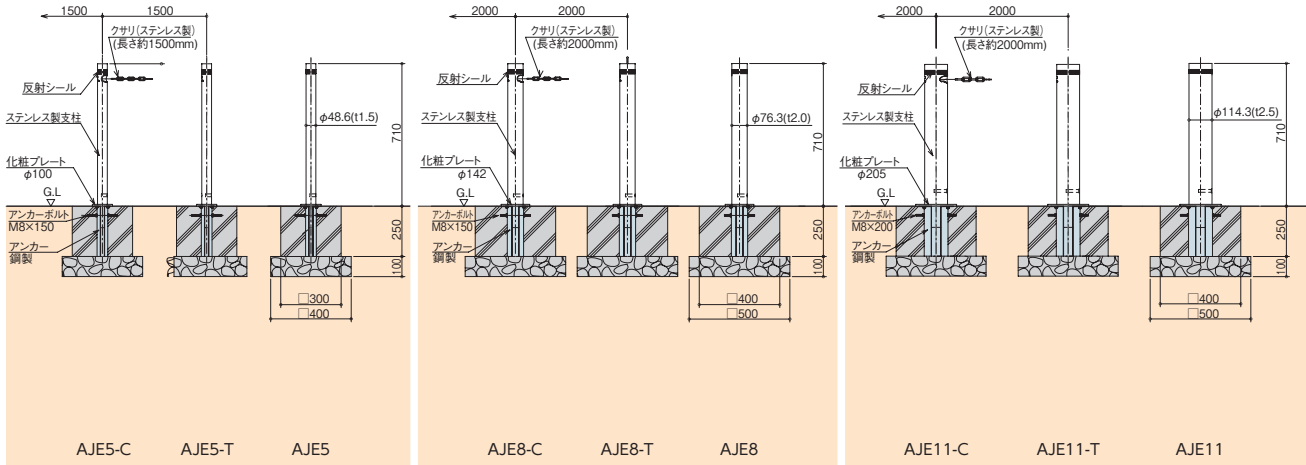

- 止り
- ポール
- ゲート
- その他

- 車止め
- スリット溝
- カバー溝
- ステンレス
- スチール
- アラカルト

(単位：mm)						
ポール径	型式記号	仕様	製品コード	価格(円)	質量(kg)	高さ
φ48.6	AJE5-C	チェーン内蔵	693013	49,700	3.0	710
	AJE5-T	端部	693012	42,600	2.2	
	AJE5	一般	693011	35,400	2.2	
φ76.3	AJE8-C	チェーン内蔵	693023	60,200	4.5	
	AJE8-T	端部	693022	53,200	4.0	
	AJE8	一般	693021	52,800	4.0	
φ114.3	AJE11-C	チェーン内蔵	693033	104,700	7.8	
	AJE11-T	端部	693032	90,400	6.8	
	AJE11	一般	693031	79,700	6.8	

●掲載価格には、消費税が含まれておりません。

ポールタイプ車止め(埋込400)

鋼管製

埋込

AP-U4-T

材質: 鋼管
表面処理: 焼付塗装
標準色: 黄・白(W)



白色(W)

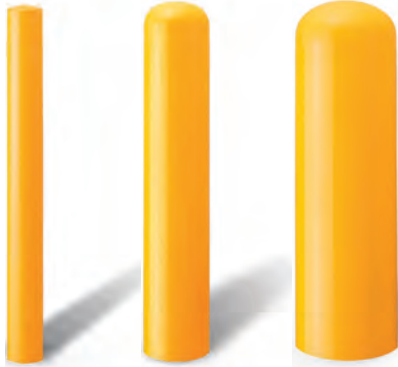

※写真は AP8U4-T です。 ※写真は AP17U4-T です。 ※写真は AP27U4-T です。

φ60.5
φ76.3
φ101.6

φ114.3
φ139.8
φ165.2

φ216.3
φ267.4

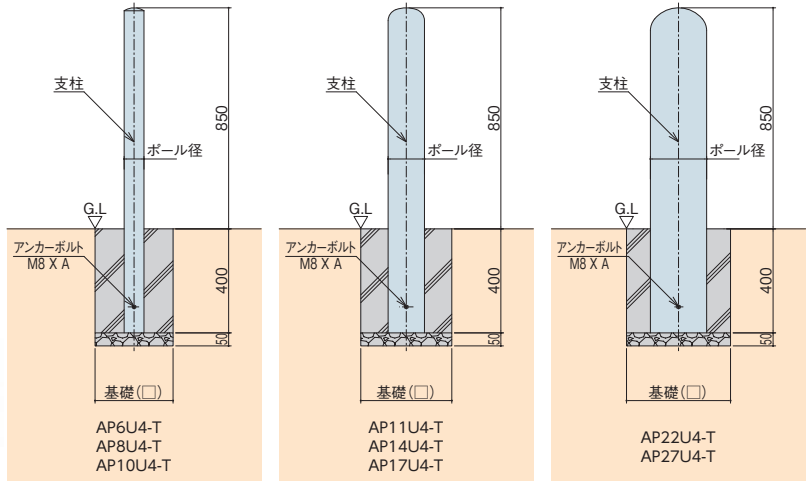

(単位: mm)

(単位: mm)

ポール径	フック	型式記号	質量 (kg)	製品コード	価格 (円)	基礎 (口)	A
φ60.5 (t.3)	フックなし	★AP6U4-T	4.0	693301	17,000	300	100
	両フック	AP6U4-2T	4.0	693305	17,000		
φ76.3 (t.8)	フックなし	★AP8U4-T	6.3	693311	21,100	300	130
	両フック	AP8U4-2T	6.3	693315	21,100		
φ101.6 (t.3.2)	フックなし	★AP10U4-T	9.5	693321	28,200	300	150
	両フック	AP10U4-2T	9.5	693325	28,200		

ポール径	フック	型式記号	質量 (kg)	製品コード	価格 (円)	基礎 (口)	A
φ114.3 (t.4.5)	フックなし	★AP11U4-T	14.8	693331	38,900	300	150
φ139.8 (t.4.5)	フックなし	★AP14U4-T	17.8	693341	49,800	350	200
φ165.2 (t.4.5)	フックなし	★AP17U4-T	21.8	693351	70,200	350	200
φ216.3 (t.4.5)	フックなし	★AP22U4-T	28.9	693361	95,000	400	250
φ267.4 (t.6.0)	フックなし	★AP27U4-T	50.1	693371	191,300	450	300

★印は受注生産品です

ポールタイプ車止め(ロングピラー)

鋼管製

埋込

AP-UH-T

標準仕様

CAP-UH-T

コンクリート充填仕様

ベース式

AP-BH-T

材質: 鋼管
表面処理: 焼付塗装

φ114.3
φ139.8
φ165.2

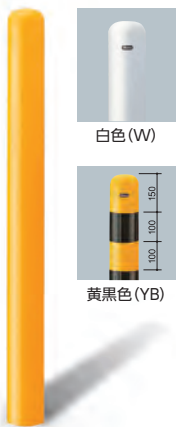

白色(W)

黄黒色(YB)

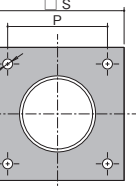
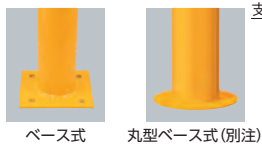

ポール径	S	P
φ114.3	200	150
φ139.8	200	150
φ165.2	250	180

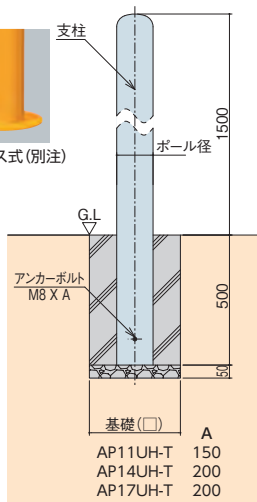

基礎(口) A
AP11UH-T 150
AP14UH-T 200
AP17UH-T 200

※写真は AP14UH-T です。

製品情報

コンクリート充填仕様

標準品のヘッドをコンクリート充填仕様に変更が可能です。支柱内にコンクリートを充填することにより、車両などの接触時にも支柱が変形しにくい仕様となります。物流ターミナルの搬入口や、屋内のコーナー部のフォークリフトガードなどに適しています。

▲標準仕様にコンクリートを充填することはできません。

支柱サイズ	H	h	a
φ114.3	150	29	34
φ139.8	150	48	34
φ165.2	200	63	48.6

組立手順

- ①コンクリート充填
- ②充填完了
- ③頭部差込
- ④差込完了
- ⑤養生

パイプ外側にコンクリートが付着すると錆の原因となりますのでご注意ください。

パイプ先端から約20mmのところまでコンクリートを充填してください。

パイプからコンクリートが溢れないように注意してください。

※車両などが接触した際に車止めが変形しにくい仕様であり車止め本体の強度を確保するものではありません。

※実際にパイプが折れるほどの荷重を受けた際は、基礎の転倒が先に生じます。基礎形状に関しては現場状況に応じてご確認ください。

※パイプ結合部から錆が発生することがあります。(屋外に設置の場合は、錆止め加工をしてください。)

※コンクリート・養生テープは別途です。

結合部の隙間がなくなるように差込んでください。

コンクリートが固まるまで、結合部を養生テープで固定してください。

(単位: mm)

ポール径	施工方法	質量 (kg)	基礎 (口)	標準				コンクリート充填					
				型式記号	黄・白(W)		黄黒(YB)		型式記号	黄・白(W)		黄黒(YB)	
					製品コード	価格(円)	製品コード	価格(円)		製品コード	価格(円)	製品コード	価格(円)
φ114.3 (t.4.5)	埋込	24.2	300	★AP11UH-T	693401	73,500	693403	80,800	★CAP11UH-T	693501	88,900	693503	96,200
	ベース式	20.6	300	★AP11BH-T	693431	90,000	693433	97,400	-	-	-	-	
φ139.8 (t.4.5)	埋込	28.9	350	★AP14UH-T	693411	117,300	693413	125,600	★CAP14UH-T	693511	135,400	693513	143,700
	ベース式	25.1	350	★AP14BH-T	693441	133,800	693443	142,100	-	-	-	-	
φ165.2 (t.4.5)	埋込	35.3	350	★AP17UH-T	693421	137,000	693423	148,000	★CAP17UH-T	693521	156,800	693523	167,800
	ベース式	30.6	350	★AP17BH-T	693451	157,200	693453	168,200	-	-	-	-	

★印は受注生産品です。黄色は型式記号末尾無印、白色は型式記号末尾 W

●掲載価格には、消費税が含まれておりません。

- 上下式
- ポールタイプ
- ゲートタイプ
- その他
- 車止め
- スリット溝蓋
- カラー溝蓋
- ステンレスブレイキング
- スチールブレイキング
- アラカルト

ゲートタイプ車止め

ステンレス製

埋込

差込

差込フタ付

差込カギ付

ベース式

AG

AG-S

AG-F

AG-K

AG-P

材質：ステンレス製304
表面処理：ヘアライン

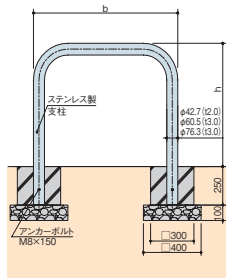

ポール径	S	P
φ42.7	100	70
φ60.5	150	100
φ76.3	150	100

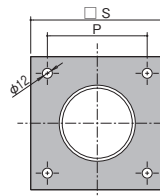

(単位：mm)



※写真はAG6-67です。

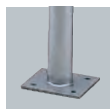

ベース式

ポール径	寸法 h×b	埋込				ベース式			
		型式記号	質量(kg)	製品コード	価格(円)	型式記号	質量(kg)	製品コード	価格(円)
φ42.7	650×700	AG4-67	4.6	692401	41,100	★AG4-67P	4.7	692651	76,300
	650×700	AG6-67	9.5	692501	72,700	★AG6-67P	9.7	692661	114,100
φ60.5	650×1000	AG6-610	10.8	692521	73,600	★AG6-610P	10.9	692663	121,700
	650×1500	AG6-615	13.0	692541	92,400	★AG6-615P	13.1	692665	140,400
φ76.3	800×1000	AG8-810	14.9	692601	111,500	★AG8-810P	14.6	692671	160,800
	800×1500	★AG8-815	17.6	692621	139,500	★AG8-815P	17.3	692673	188,800

(単位：mm)

ポール径	寸法 h×b	差込				差込フタ付				差込カギ付			
		型式記号	質量(kg)	製品コード	価格(円)	型式記号	質量(kg)	製品コード	価格(円)	型式記号	質量(kg)	製品コード	価格(円)
φ42.7	650×700	AG4-67S	6.1	692402	49,100	AG4-67F	6.4	692403	55,300	AG4-67K	6.4	692404	57,800
	650×700	AG6-67S	12.0	692502	82,700	AG6-67F	12.5	692503	89,100	AG6-67K	12.5	692504	91,600
φ60.5	650×1000	AG6-610S	13.3	692522	83,600	AG6-610F	13.8	692523	90,000	AG6-610K	13.8	692524	92,500
	650×1500	AG6-615S	15.5	692542	102,400	AG6-615F	16.0	692543	108,800	AG6-615K	16.0	692544	111,300
φ76.3	800×1000	AG8-810S	19.4	692602	123,300	AG8-810F	20.0	692603	127,900	AG8-810K	20.0	692604	130,900
	800×1500	★AG8-815S	22.1	692622	151,300	★AG8-815F	22.7	692623	159,900	★AG8-815K	22.7	692624	162,900

★印は受注生産品です

ステンレス製

パーあり

埋込

差込

差込フタ付

差込カギ付

ベース式

AG-B

AG-BS

AG-BF

AG-BK

AG-BP

材質：ステンレス製304
表面処理：ヘアライン

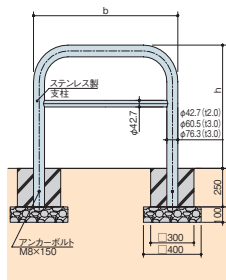

ポール径	S	P
φ42.7	100	70
φ60.5	150	100
φ76.3	150	100

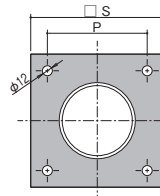

(単位：mm)



※写真はAG6-67Bです。

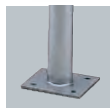

ベース式

ポール径	寸法 h×b	埋込				ベース式			
		型式記号	質量(kg)	製品コード	価格(円)	型式記号	質量(kg)	製品コード	価格(円)
φ42.7	650×700	AG4-67B	5.3	692411	52,500	★AG4-67BP	5.3	692652	91,500
	650×700	AG6-67B	10.4	692511	89,000	★AG6-67BP	10.6	692662	129,000
φ60.5	650×1000	AG6-610B	12.0	692531	90,400	★AG6-610BP	12.3	692664	138,400
	650×1500	AG6-615B	14.8	692551	109,300	★AG6-615BP	15.3	692666	157,300
φ76.3	800×1000	AG8-810B	16.5	692611	134,600	★AG8-810BP	16.3	692672	184,000
	800×1500	★AG8-815B	20.2	692631	173,100	★AG8-815BP	20.0	692674	222,400

(単位：mm)

ポール径	寸法 h×b	差込				差込フタ付				差込カギ付			
		型式記号	質量(kg)	製品コード	価格(円)	型式記号	質量(kg)	製品コード	価格(円)	型式記号	質量(kg)	製品コード	価格(円)
φ42.7	650×700	AG4-67BS	6.8	692412	60,500	AG4-67BF	7.1	692413	66,700	AG4-67BK	7.1	692414	69,200
	650×700	AG6-67BS	12.9	692512	99,000	AG6-67BF	13.4	692513	105,400	AG6-67BK	13.4	692514	107,900
φ60.5	650×1000	AG6-610BS	14.5	692532	100,400	AG6-610BF	15.0	692533	106,800	AG6-610BK	15.0	692534	109,300
	650×1500	AG6-615BS	17.3	692552	119,300	AG6-615BF	17.8	692553	125,700	AG6-615BK	17.8	692554	128,200
φ76.3	800×1000	AG8-810BS	21.0	692612	146,400	AG8-810BF	21.6	692613	151,000	AG8-810BK	21.6	692614	154,000
	800×1500	★AG8-815BS	24.7	692632	184,900	★AG8-815BF	25.3	692633	193,500	★AG8-815BK	25.3	692634	196,500

★印は受注生産品です

製品情報

●施工方法は、埋込式・差込式・差込式フタ付・差込式カギ付があります。

参照 P.413

●掲載価格には、消費税が含まれておりません。

例 AG6-610K

ゲートタイプ ポール径 h寸法 b寸法 無：埋込 S：差込 F：差込フタ付 K：差込カギ付 P：ベース式



ゲートタイプ車止め

鋼管製

埋込

差込

差込フタ付

AG-T

AG-TS

AG-TF

差込カギ付

ベース式

AG-TK

AG-TP

材質：鋼管
表面処理：焼付塗装
標準色：黄・白(W)

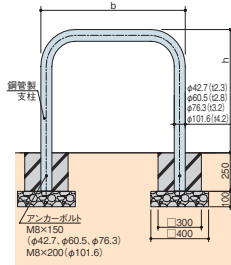

ポール径	S	P	φ
φ42.7	100	70	12
φ60.5	150	100	12
φ76.3	150	100	12
φ101.6	200	150	15

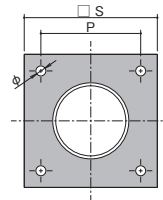

(単位：mm)



※写真は AG6-67T です。

ポール径	寸法 h×b	埋込			ベース式				
		型式記号	質量(kg)	製品コード	価格(円)	型式記号	質量(kg)	製品コード	価格(円)
φ42.7	650×700	AG4-67T	5.3	692701	16,400	★AG4-67TP	5.2	693101	41,100
	650×700	AG6-67T	8.7	692801	21,500	★AG6-67TP	9.2	693111	48,700
φ60.5	650×1000	AG6-610T	9.9	692821	24,100	★AG6-610TP	10.4	693121	51,300
	650×1500	AG6-615T	11.9	692841	28,100	★AG6-615TP	12.4	693131	55,300
φ76.3	800×1000	AG8-810T	15.8	692901	32,900	★AG8-810TP	15.4	693151	61,500
	800×1500	★AG8-815T	18.7	692921	38,000	★AG8-815TP	18.3	693161	66,600
φ101.6	800×1000	★AG10-810T	26.8	693201	135,600	★AG10-810TP	26.0	693261	165,400
	800×1500	★AG10-815T	31.9	693221	157,800	★AG10-815TP	31.0	693271	187,600
	800×2000	★AG10-820T	36.9	693241	179,800	★AG10-820TP	36.1	693281	209,700

(単位：mm)

ポール径	寸法 h×b	差込			差込フタ付			差込カギ付					
		型式記号	質量(kg)	製品コード	価格(円)	型式記号	質量(kg)	製品コード	価格(円)	型式記号	質量(kg)	製品コード	価格(円)
φ42.7	650×700	AG4-67TS	6.8	692702	24,400	AG4-67TF	7.1	692703	30,600	AG4-67TK	7.1	692704	33,100
	650×700	AG6-67TS	11.2	692802	31,500	AG6-67TF	11.7	692803	37,900	AG6-67TK	11.7	692804	40,400
φ60.5	650×1000	AG6-610TS	12.4	692822	34,100	AG6-610TF	12.9	692823	40,500	AG6-610TK	12.9	692824	43,000
	650×1500	AG6-615TS	14.4	692842	38,100	AG6-615TF	14.9	692843	44,500	AG6-615TK	14.9	692844	47,000
φ76.3	800×1000	AG8-810TS	20.3	692902	44,700	AG8-810TF	20.9	692903	49,300	AG8-810TK	20.9	692904	52,300
	800×1500	★AG8-815TS	23.2	692922	49,800	★AG8-815TF	23.8	692923	58,400	★AG8-815TK	23.8	692924	61,400
φ101.6	800×1000	★AG10-810TS	33.3	693202	149,800	★AG10-810TF	34.4	693203	163,000	★AG10-810TK	34.4	693204	166,000
	800×1500	★AG10-815TS	38.4	693222	172,000	★AG10-815TF	39.5	693223	185,200	★AG10-815TK	39.5	693224	188,200
	800×2000	★AG10-820TS	43.4	693242	194,000	★AG10-820TF	44.5	693243	207,200	★AG10-820TK	44.5	693244	210,200

★印は受注生産品です。黄色は型式記号末尾無印、白色は型式記号末尾 W

鋼管製

バーあり

埋込

差込

差込フタ付

AG-BT

AG-BTS

AG-BTF

差込カギ付

ベース式

AG-BTK

AG-BTP

材質：鋼管
表面処理：焼付塗装
標準色：黄・白(W)

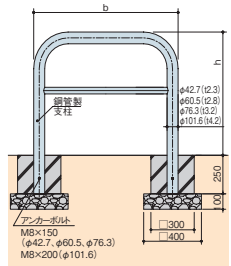

ポール径	S	P	φ
φ42.7	100	70	12
φ60.5	150	100	12
φ76.3	150	100	12
φ101.6	200	150	15

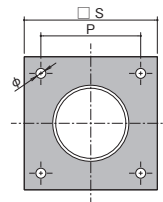

(単位：mm)



※写真は AG6-67BT です。

ポール径	寸法 h×b	埋込			ベース式				
		型式記号	質量(kg)	製品コード	価格(円)	型式記号	質量(kg)	製品コード	価格(円)
φ42.7	650×700	AG4-67BT	5.9	692711	21,900	★AG4-67BTP	5.9	693103	46,600
	650×700	AG6-67BT	9.8	692811	27,800	★AG6-67BTP	10.2	693113	55,100
φ60.5	650×1000	AG6-610BT	11.4	692831	30,800	★AG6-610BTP	12.0	693123	58,100
	650×1500	AG6-615BT	14.1	692851	36,900	★AG6-615BTP	14.9	693133	64,200
φ76.3	800×1000	AG8-810BT	17.7	692911	40,500	★AG8-810BTP	17.3	693153	69,000
	800×1500	★AG8-815BT	21.7	692931	61,500	★AG8-815BTP	21.4	693163	90,000
φ101.6	800×1000	★AG10-810BT	30.1	693211	155,800	★AG10-810BTP	29.2	693263	185,600
	800×1500	★AG10-815BT	37.1	693231	192,300	★AG10-815BTP	36.2	693273	222,200
	800×2000	★AG10-820BT	44.1	693251	229,400	★AG10-820BTP	43.3	693283	259,200

(単位：mm)

ポール径	寸法 h×b	差込			差込フタ付			差込カギ付					
		型式記号	質量(kg)	製品コード	価格(円)	型式記号	質量(kg)	製品コード	価格(円)	型式記号	質量(kg)	製品コード	価格(円)
φ42.7	650×700	AG4-67BTS	7.4	692712	29,900	AG4-67BTF	7.7	692713	36,100	AG4-67BTK	7.7	692714	38,600
	650×700	AG6-67BTS	12.3	692812	37,800	AG6-67BTF	12.8	692813	44,200	AG6-67BTK	12.8	692814	46,700
φ60.5	650×1000	AG6-610BTS	13.9	692832	40,800	AG6-610BTF	14.4	692833	47,200	AG6-610BTK	14.4	692834	49,700
	650×1500	AG6-615BTS	16.6	692852	46,900	AG6-615BTF	17.1	692853	53,300	AG6-615BTK	17.1	692854	55,800
φ76.3	800×1000	AG8-810BTS	22.2	692912	52,300	AG8-810BTF	22.8	692913	56,900	AG8-810BTK	22.8	692914	59,900
	800×1500	★AG8-815BTS	26.2	692932	73,300	★AG8-815BTF	26.8	692933	81,900	★AG8-815BTK	26.8	692934	84,900
φ101.6	800×1000	★AG10-810BTS	36.6	693212	170,000	★AG10-810BTF	37.7	693213	183,200	★AG10-810BTK	37.7	693214	186,200
	800×1500	★AG10-815BTS	43.6	693232	206,500	★AG10-815BTF	44.7	693233	219,700	★AG10-815BTK	44.7	693234	222,700
	800×2000	★AG10-820BTS	50.6	693252	243,600	★AG10-820BTF	51.7	693253	256,800	★AG10-820BTK	51.7	693254	259,800

★印は受注生産品です。黄色は型式記号末尾無印、白色は型式記号末尾 W

製品情報

- 施工方法は、埋込式・差込式・差込式フタ付・差込式カギ付があります。 [参照 P.413](#)
- 標準色は黄色・白色です。
- 掲載価格には、消費税が含まれておりません。

例 AG6-610TKW

 h 寸法 | 鋼管製 | φ | 無：黄色 W：白色

 ゲートタイプ | ポール径 | b 寸法 | 無：埋込 S：差込 F：差込フタ付 K：差込カギ付 P：ベース式

- 上
下
式
- ポ
ー
ル
タ
イ
プ
- ゲ
ー
ト
タ
イ
プ
- そ
の
他
- 車
止
め
- ス
リ
ッ
ト
溝
ア
ラ
カ
ル
ト
用
溝
蓋
- カ
ラ
ー
鍍
金
ス
テ
ン
レ
ス
ブ
レ
イ
チ
ン
グ
- ス
テ
ィ
ル
ブ
レ
イ
チ
ン
グ
- ア
ラ
カ
ル
ト

アタッチメントシリーズ

ステンレス製

ポールタイプ

ステンレス製

ゲートタイプ

AP5AB

材質
本体：ステンレス (SUS304)
ベース：ステンレス鋳物 (SCS13)
仕上げ
本体：#400
ベース：ショットプラスト、電解研磨



両フック (F11)

AG5-610AB

材質
本体：ステンレス (SUS304)
ベース：ステンレス鋳物 (SCS13)
仕上げ
本体：#240
ベース：ショットプラスト、電解研磨



鋼管製

ポールタイプ

鋼管製

ゲートタイプ

AP5AB-T

材質
本体：鋼管 (STK400)
ベース：ステンレス鋳物 (SCS13)
仕上げ
本体：焼付塗装 標準色：白
ベース：ショットプラスト、電解研磨



両フック (F11)

010(Y) イエロー

030(C) ブラウン

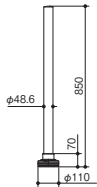

AG5-610AB-T

材質
本体：鋼管 (STK400)
ベース：ステンレス鋳物 (SCS13)
仕上げ
本体：焼付塗装 標準色：ブラウン
ベース：ショットプラスト、電解研磨

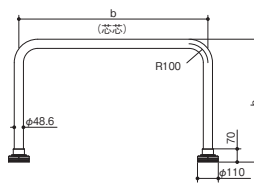
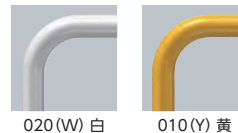

ポール径	材質	フック	型式記号	質量 (kg)	製品コード	価格 (円)
φ48.6 (t1.5)	SUS304	フックなし	AP5AB	約3.5	693601	85,000
		両フック	AP5AB-2	約3.5	693603	89,900
φ48.6 (t2.3)	STK400	フックなし	AP5AB-T	約4.2	693621	74,900
		両フック	AP5AB-2T	約4.2	693641	77,300

ポール径	寸法 h×b	材質	型式記号	質量 (kg)	製品コード	価格 (円)
φ48.6 (t3.0)	650×1000	SUS304	AG5-610AB	約9.1	693611	181,800
φ48.6 (t3.2)	650×1000	STK400	AG5-610AB-T	約9.5	693621	165,800

■取扱説明



あらかじめスリーブとカバーのラインを揃えておき、ベースのOマーク位置に合わせてセットします。

カバーを時計回りに約90度回転して締めつけます。カバーの開閉部に南京錠をセットします。

本体取り外し後のベースもGL面からの突出を抑えた設計となっております。

■注文情報

●後施工用のアンカーボルトを別途用意しております。コンクリート又はアスファルトへの施工の際にお問い合わせください。(別売)

コンクリート用	めねじアンカー-M12 (内部コーン打込式) 材質 ステンレス 価格 ビラー用(4本入) 9,800円 アーチ用(4本入) 9,800円	打込棒M12用 価格 5,600円	コンクリート用	アスファルト用
アスファルト用	AB アンカー-M12 材質 ステンレス 価格 ビラー用(4本入) 9,100円 アーチ用(4本入) 9,000円	RU 用接着剤1.2kg 価格 9,400円/セット アンカー-10 本施工可能 (ビラ-5本、アーチ2基分)		

※コンクリート用は市販のCT アンカーでも施工可能です。オールアンカーは使用できません。
※アスファルト用は必ず専用のRU用接着剤をご使用ください。

セーフティアーチ

ステンレス製

W750

ステンレス製

W1000

AG4-710PCP

材質
本体：ステンレス (SUS304)
パネル：ポリカーボネイト
仕上げ
本体：#240



AG4-1010PCP

材質
本体：ステンレス (SUS304)
パネル：ポリカーボネイト
仕上げ
本体：#240

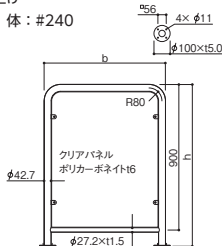

※アンカーボルトは別途です。



■製品情報

●ショッピングカートの突っ込みや、高齢者や子どもの戸袋側への誤った激突、寄りかかり等による挟み込みの防止柵としてショッピングセンター、複合施設、銀行などに最適なアイテムです。

ポール径	寸法 b×h	材質	型式記号	質量 (kg)	製品コード	価格 (円)
φ42.7 (t2.0)	750×1000	SUS304	AG4-710PCP	約10.5	693661	193,700
φ42.7 (t2.0)	1000×1000	SUS304	AG4-1010PCP	約12.8	693662	228,100



- 詳細情報
- QRコード
- 車止め
- ドレン
- フロアー
- 大口径
- マンホール
- ピット蓋物
- マット
- 玄関
- ルーバー
- FRP
- 消火器
- エマージェンシー
- 排水
- 排水蓋
- グリッド
- ボックス
- 格子蓋
- マンホール
- 化粧蓋
- 外構関連
- ツリ
- 車止め
- スリット蓋
- カブリ
- 用蓋
- ステンレス
- スチール
- アラカルト

ステンレス製

DL-01

PAT

意匠登録済



標準品



オリジナルデザイン

■製品情報

- 天面パネルに、オリジナルデザインを施す事ができます。
- 避難誘導、シンボルマーク、キャラクター、各種サインなどデザインを変えることで様々なシーンに対応します。
- 電池式のため日陰などでもご使用できます。
- 照度センサーが付いていますので夜間のみ発光します。
- 施工方法は埋込式・差込式・差込式フタ付きがあります。

■注文情報(オリジナルデザイン)

- 天面にデザインを施す場合、印刷用の完全データの入稿をお願いします。印刷範囲φ93
- 取付けには専用レンチが必要です。

オリジナルデザイン例(印刷範囲φ93)



■部品構成表

品番	部品名	材質	備考
①	本体	ステンレス製304	HL仕上げ
②	サイン部	SCS13+アクリル樹脂	
③	アンカーボルト	鋼製	M8×200

■性能比較表

	ソーラー式(従来型)	電池式(ディ・ルミエ)
視認性	★★★	★★★★
設置性	★	★★★★
意匠性	★	★★★★
耐久性	★★	★★
評価	日光が当たらない日陰では充電にバラつきがあり日陰には向かない。天面にソーラーパネルを取り付ける必要があり発光は側面のみとなり天面に照明付きのデザインができない。	電池式のため日照条件を気にせず設置が可能。天面にソーラーパネルがないため照明付きのデザインが可能で、シンボルマークやキャラクター、避難誘導のサインなど様々なシーンに対応できる。

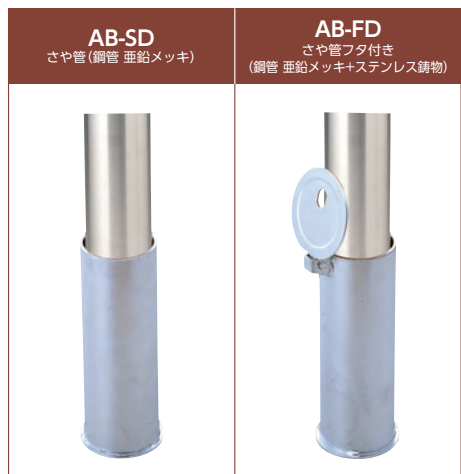
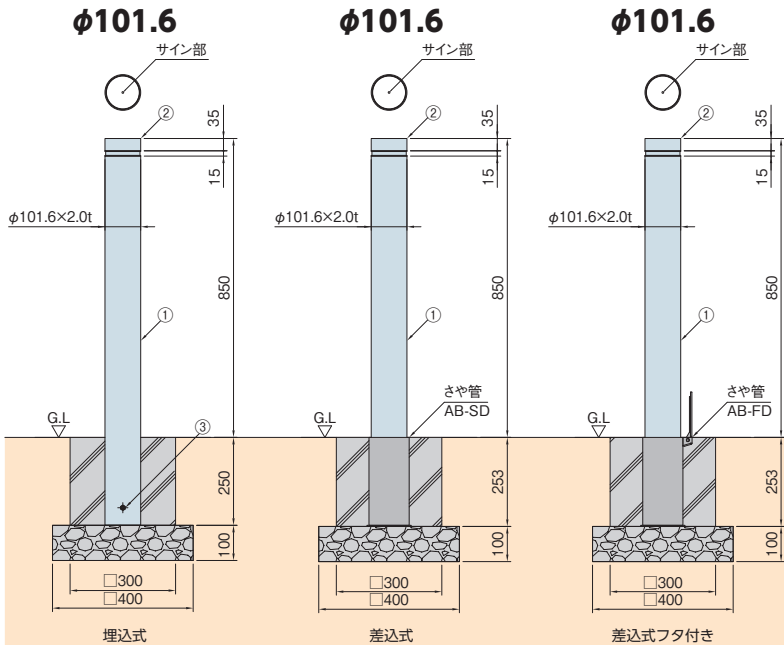

タイプ	製品コード	価格(円)
標準品	1本~	693561 55,500
	1本	- 71,000
	2本	- 61,500
	3本	- 58,500
	4本	- 57,000
	5本	- 56,000
6本~	- 55,500	
オリジナルデザイン		

部品	製品コード	価格(円)
専用レンチ	699837	1,250
交換用電池ユニット	699838	13,600
さや管 AB-SD	699835	4,500
さや管フタ付き AB-FD	699836	8,600



各種オプションパーツ

AB-1

ステンレスクサリ (SUS304)

サイズ	製品コード	価格(円/m)
5.0mm	699801	3,200
6.0mm	699802	5,000
7.0mm	699803	6,700

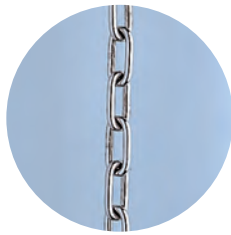

※AJ-Cのクサリは弊社までお問い合わせください。

AB-11

コンクリートリング (SUS304)

サイズ	製品コード	価格(円/個)
6.0mm	699819	3,000



AB-2

チェーンフック (SUS304)

製品コード	価格(円/個)
699804	1,800



AB-13

割カン(ステンレス)

サイズ	製品コード	価格(円/個)
5.0mm	699822	250
6.0mm	699823	300
7.0mm	699824	350



AB-7

スクリュージョイント (SUS304)

サイズ	製品コード	価格(円/個)
5.0mm※	699812	1,100
6.0mm	699813	1,300

※AP5-2(1)・AP6-2(1)
フック付ポールに適合します。



AB-S

さや管(銅管亜鉛メッキ)

サイズ	製品コード	価格(円/個)
42.7mm用	699825	4,000
48.6mm用	699826	4,200
60.5mm用	699827	5,000
76.3mm用	699828	5,900
101.6mm用	699829	7,100

▲補修パーツとなりますので単品販売は致しません。



AB-8

南京錠

サイズ	製品コード	価格(円/個)
25mm	699814	1,100



AB-F

さや管フタ付
(銅管亜鉛メッキ+ステンレス铸件)

サイズ	製品コード	価格(円/個)
42.7mm用	699830	7,100
48.6mm用	699831	7,100
60.5mm用	699832	8,200
76.3mm用	699833	10,200
101.6mm用	699834	13,700

▲補修パーツとなりますので単品販売は致しません。



AB-10

沈みジャックル (SUS304)

サイズ	製品コード	価格(円/個)
6.0mm	699817	1,000
7.0mm	699818	1,100



施工例

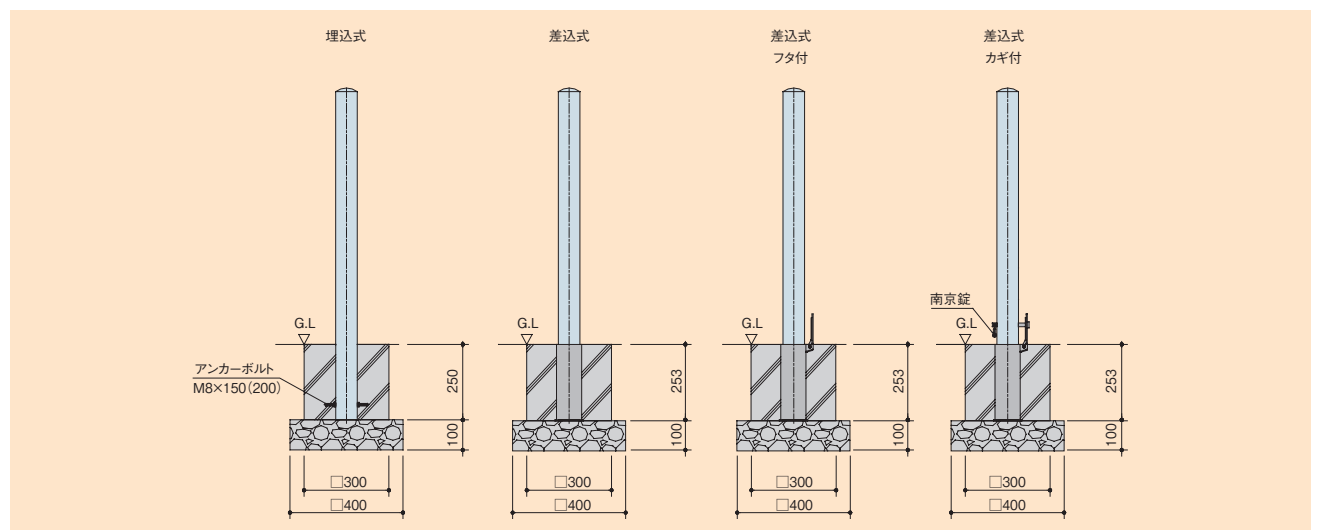

●掲載価格には、消費税が含まれておりません。

詳細情報



車止め

ドレン

フロアー

大口径

ビット

玄関

ルーバー

FRP

消火器

ジョイント

排水

排水

排水

グリッド

ポール

格子

カバー

化粧

外構

ツリー

車止め

スリット

カバー

ステンレス

スチール

アラカ